

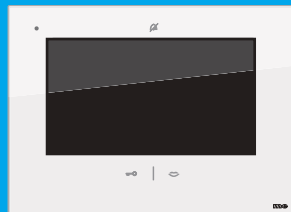

VDV-907



BETRIEBSANLEITUNG	2
OPERATING INSTRUCTIONS	29
MODE D'EMPLOI	53
GEBRUIKSAANWIJZING	79



ABBILDUNGEN	5	Alarmsymbol	15
User-Interface (UI) im Sprachbetrieb	9	Lautstärke + und -	15
User-Interface (UI) Einstellungen	10	Stumm-Taste	16
LIEFERUMFANG	11	BILDSPEICHER UND EINSTELLUNGEN	16
LEGENDE (ABB.1+2)	11	Bildschirm einschalten	16
User-Interface (UI) Abb.A	12	Name der Außenstation ändern	16
User-Interface (UI) Abb.B	12	Zwischen den Außenstationen wechseln	16
INSTALLATION (ABB. 2A+B)	12	Bildspeicher	17
INBETRIEBNAHME	13	Einstellungen	17
Anschluss Stromversorgung	13	Sprache einstellen	17
MICRO-SD-KARTEN EINLEGEN	13	Grundlautstärke einstellen (B2)	17
INITIALISIERUNG /RESET	14	Uhrzeit und Datum einstellen	17
BEDIENUNG	14	Grundeinstellungen	18
Klingeln	14	Melodie einstellen	18
Sprechtaste (Sensortouch)	14	Hilfe Menü	19
Standby-Modus	14	Bild Einstellungen	19
Bildschirm aktivieren	15	WLAN verbinden	19
ERWEITERTE FUNKTIONEN	15	Informationen zur Innenstation	20
Licht	15	Alle Bilder löschen	20
Pfeil-Symbol rechts und links	15	Reset	20
		BELL-Empfänger anlernen	20
		Melodie des Funkgongs einstellen	20
		CUVEO Empfänger anlernen	20
		TECHNISCHE DATEN	21

HINWEISE	21
Reinigung und Pflege	21
Rechtliche Grundlagen	22
SICHERHEITSHINWEISE	22
2 JAHRE BESCHRÄNKTE GARANTIE	23

Abb.1

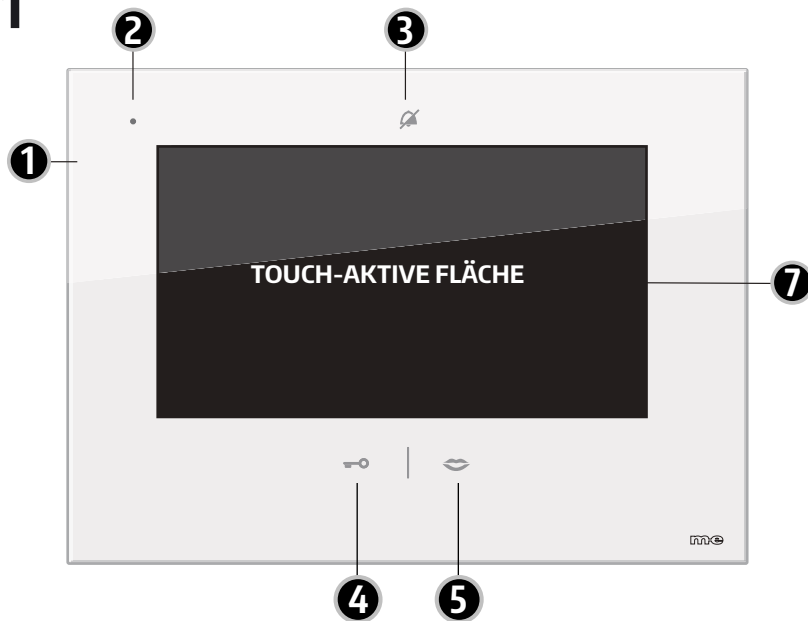

- 1 = VDV 907
- 2 = Mikrofon
- 3 = Ruhe-Taste (Sensortouch)
- 4 = Türöffner-Taste (Sensortouch)
- 5 = Sprech-Taste (Sensortouch)
- 6 = Gehäuseschrauben
- 7 = Touchaktive Fläche
- 8 = microSD-Schacht Fotos
- 9 = microSD-Schacht Klingeltöne



Abb.2



Abb.2A

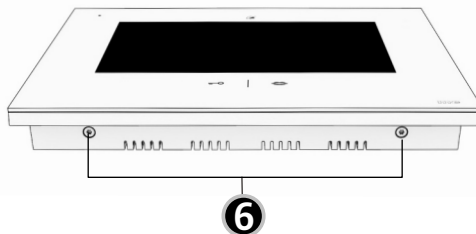

Abb.2B

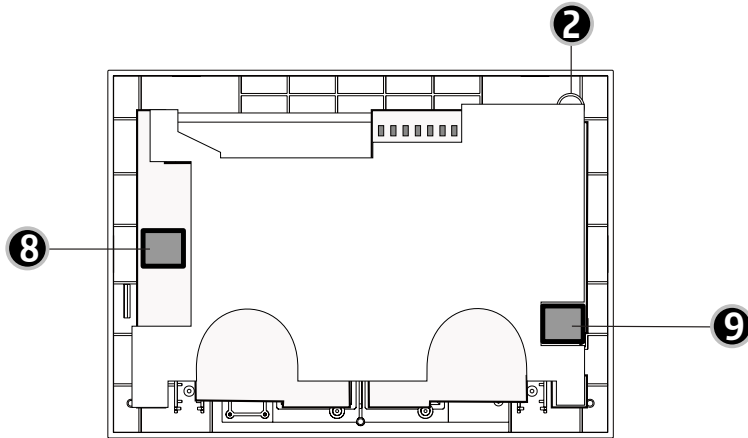

Abb.3

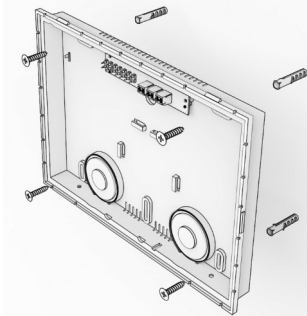

⊕ 15 VOLT		1
⊖ GND		2
AUDIO		3
VIDEO		4

**ACHTUNG/ATTENTION**

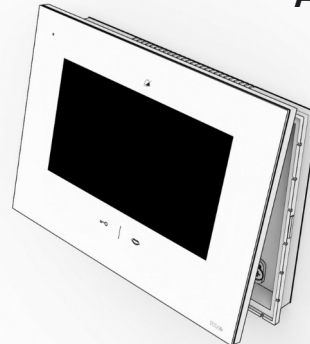
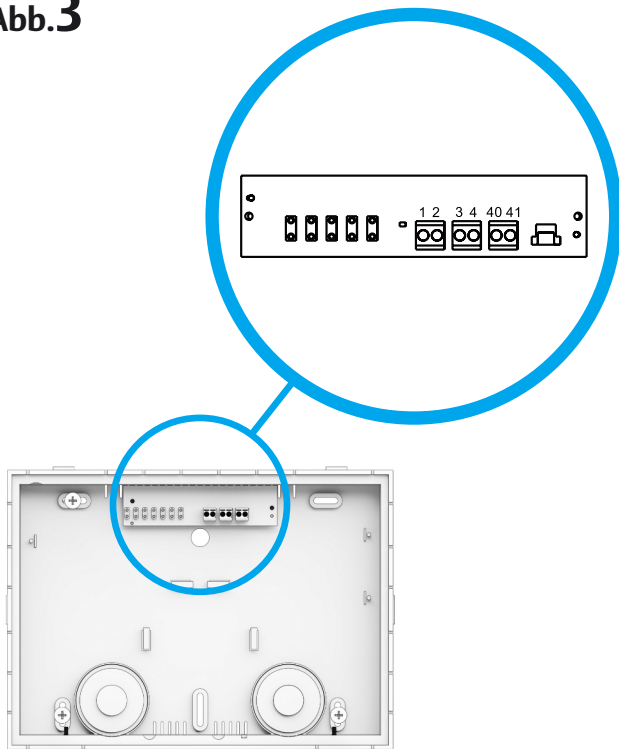
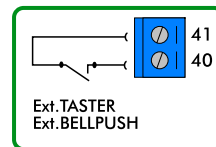
Niemals Netzspannung (230 Volt)
direkt anschliessen.
Never connect directly
to AC-line voltage.

Abb. 4



Abb.A USER INTERFACE



UI Bildspeicher und Einstellungen

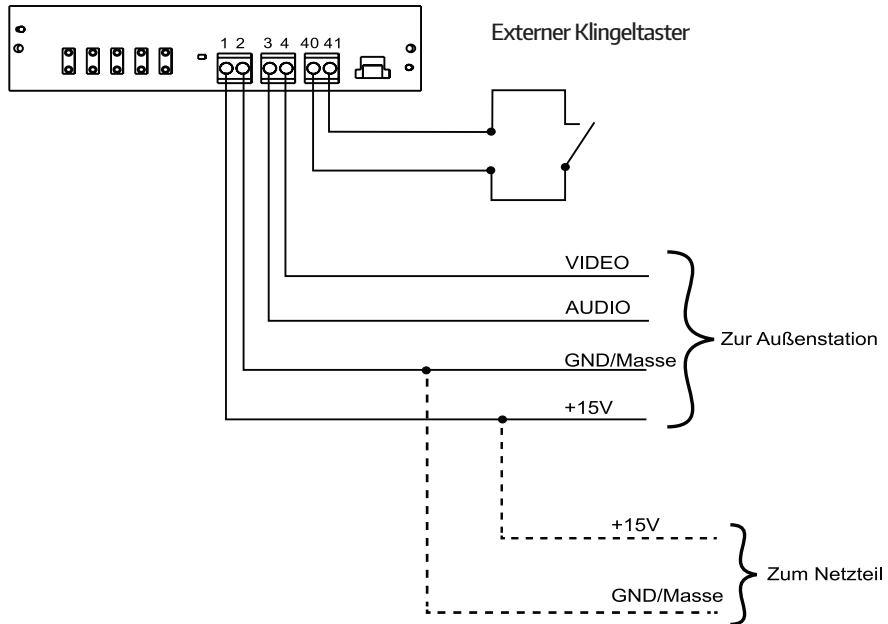
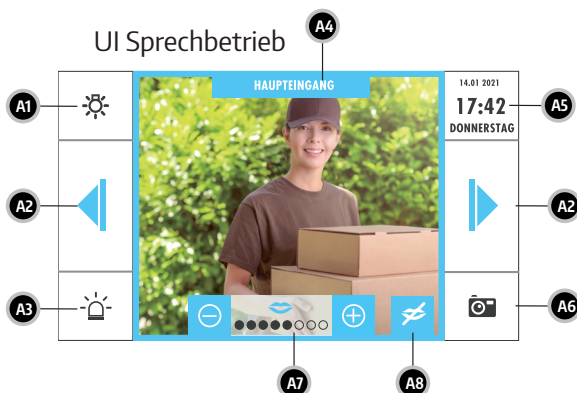
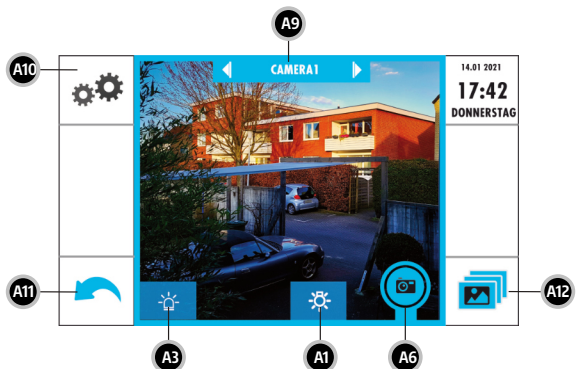

User-Interface (UI) im Sprachbetrieb

- A1 = Licht-Taste
- A2 = Umschalt-Tasten
- A3 = Alarm-Taste
- A4 = Name der Außenstation
- A5 = Uhrzeit / Datumsanzeige
- A6 = Foto-Taste
- A7 = Sprachlautstärke
- A8 = Mute-Taste

- A9 = Name der Außenstation ändern
- A10 = Einstellungen
- A11 = Zurück-Taste
- A12 = Bildspeicher-Taste

Abb. B UI Einstellungen Seite 1

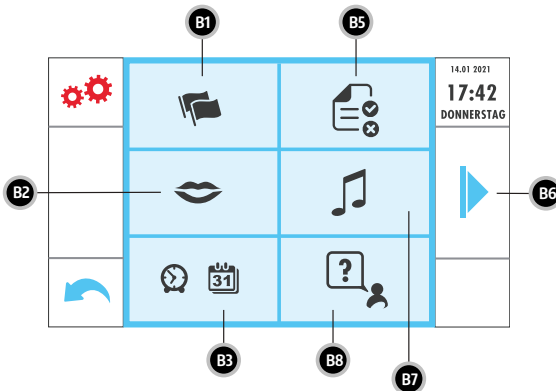

User-Interface (UI) Einstellungen

- B1 = Sprache
- B2 = Sprechlautstärke
- B3 = Uhrzeit / Datum
- B4 = Vorherige Seite
- B5 = Grundeinstellungen
- B6 = Nächste Seite
- B7 = Melodie Innenstation
- B8 = Hilfe

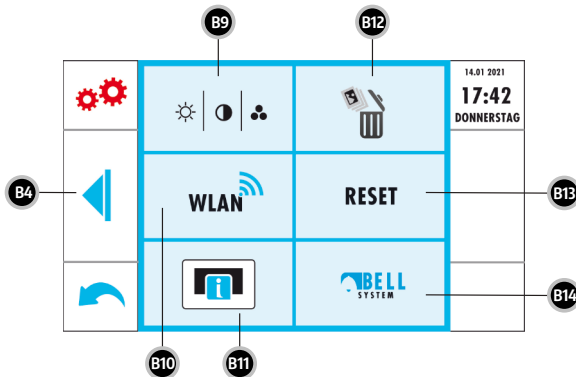

- B9 = Bildeinstellungen
- B10 = WLAN-Einstellungen
- B11 = Informationen
- B12 = Alle Fotos löschen
- B13 = Werkseinstellungen
- B14 = Melodie Funkgong

DE

Innenstation VDV-907

für Video-Türsprechanlagen

Vielen Dank für den Kauf dieser Video-Innenstation mit integriertem Bildspeicher und WLAN-Funktion. Diese Innenstation kann mit allen Komponenten aus den Türsprechanlagen-Systemen VISTADOOR und VISTUS kombiniert werden.

Wenn an der angeschlossenen Außenstation geklingelt wird, spielt die Innenstation die eingestellte Klingelmelodie ab und der Besucher ist auf dem Monitor zu sehen. Des Weiteren werden automatisch 3 Fotos gespeichert.

Sie können an der Innenstation mit dem Besucher sprechen und auch die Tür öffnen (sofern ein Türöffner angeschlossen ist).

Ist die VDV-907 per WLAN verbunden, kann auch eine Verbindung zu Ihrem Smartphone hergestellt werden. Unter www.vistasmart.de finden Sie weitere Informationen, wie die App installiert und die VDV-907 eingebunden wird.

Diese Innenstation besitzt zwei Kartenschächte für microSD-Karten (max. 32GB). Auf einer microSD-Karte in Schacht 1 (8) können Audiodateien abgelegt werden, die dann als Klingelton benutzt werden können. Für die Bildspeicherfunktion wird eine weitere microSD-Karte in Schacht 2 (9) benötigt. Im Lieferumfang sind keine Speicherkarten enthalten.

LIEFERUMFANG

- Innenstation mit 17,8 cm (7") Bildschirmdiagonale
- Befestigungsmaterial
- Betriebs- und Montageanleitung

LEGENDE (ABB.1+2)

- 1 = VDV 907
- 2 = Mikروفon
-  3 = Ruhe-Taste (Sensortouch)
-  4 = Türöffner-Taste (Sensortouch)
-  5 = Sprech-Taste (Sensortouch)
- 6 = Gehäuseschrauben
- 7 = Touchaktive Fläche
- 8 = microSD-Schacht 2 Fotos
- 9 = microSD-Schacht 1 Klingeltöne

User-Interface (UI) Abb.A

- A1 = Licht-Taste
- A2 = Umschalt-Tasten
- A3 = Alarm-Taste
- A4 = Name der Außenstation
- A5 = Uhrzeit / Datumsanzeige
- A6 = Foto-Taste
- A7 = Sprachlautstärke
- A8 = Mute-Taste
- A9 = Name der Außenstation ändern
- A10 = Einstellungen
- A11 = Zurück-Taste
- A12 = Bildspeicher-Taste

User-Interface (UI) Abb.B

- B1 = Sprache
- B2 = Sprechlautstärke
- B3 = Uhrzeit / Datum
- B4 = Vorherige Seite
- B5 = Grundeinstellungen
- B6 = Nächste Seite
- B7 = Melodie Innenstation
- B8 = Hilfe
- B9 = Bildeinstellungen
- B10 = WLAN-Einstellungen
- B11 = Informationen
- B12 = Alle Fotos löschen
- B13 = Werkseinstellungen
- B14 = Melodie Funkgong

INSTALLATION (Abb. 2a+b)

1. Suchen Sie sich eine geeignete Stelle zur Montage der Inneneinheit und verlegen Sie die Leitungen bis dorthin.
2. Entfernen Sie die beiden Schrauben (16) an der Inneneinheit und heben Sie das Frontcover der Inneneinheit ab.
3. Mittig an den Seiten der Inneneinheit befinden sich zwei Haltenasen aus Kunststoff. Ziehen Sie das Frontcover vorsichtig ab.
4. Für die Einführung der Leitungen in das Gehäuse befindet sich oben unterhalb der Anschlussklemmen ein Loch im Gehäuse.
5. Sie können den Gehäuseboden als Bohrschablone verwenden, richten Sie ihn mit einer Wasserwaage gerade an der Stelle der Wand aus, an der die Inneneinheit montiert werden soll.
6. Übertragen Sie die Löcher mit einem geeigneten Stift auf die Wand, dann bohren Sie die Löcher (\varnothing 6 mm) an den Markierungen.
7. Stecken Sie in jedes Loch einen der mitgelieferten Dübel.
8. Führen Sie die Anschlussleitung durch das Loch im Gehäuseboden der Inneneinheit

und verschrauben Sie den Gehäuseboden mit vier Schrauben an der Wand.

9. Schließen Sie die Leitungen an, wie im Anschlussplan (Abb. 4) gezeigt.

i HINWEIS: Die Leitungen nicht zu kurz abschneiden. Im Gehäuseboden befinden sich Laschen, dort kann die Leitung aufgewickelt werden.

10. Setzen Sie das Frontcover mit Monitor von oben auf die Kante des Gehäusebodens und drücken es unten fest. Die seitlichen Rasthaken müssen dabei einrasten.

i HINWEIS: Isolieren Sie nicht benutzte Leitungen mit Isolierband um Kurzschlüsse zu vermeiden.

11. Verschrauben Sie das Frontcover wieder mit den zwei Schrauben (6).

INBETRIEBNAHME

Anschluss Stromversorgung

Die Stromversorgung kann wahlweise an der Innen- oder Außenstation angeschlossen

werden. Es ist auch möglich, die Stromversorgung an einem Sternpunkt einzuspeisen, z.B. wenn alle Signalleitungen vom Sicherungskasten her zu den Außen- und Inneneinheiten gelegt wurden. Das Netzteil ist dann parallel mit Masse/GND und +15V zu verbinden. Nachdem alle Komponenten montiert und angeschlossen sind, schalten Sie die Betriebsspannung ein. Je nach Montageart stecken Sie dazu das Stecker-Netzteil in eine geeignete Steckdose oder schalten den Sicherungsautomat, an den das Hutschienennetzteil angeschlossen ist, ein.

MICRO-SD-KARTEN EINLEGEN

Öffnen Sie die Inneneinheit und legen Sie sie vorsichtig mit dem Monitor nach unten auf ein weiches Tuch um das Glas nicht zu zerkratzen. Schieben Sie die microSD-Karten in die entsprechenden Schächte, die Kontaktflächen der microSD-Karten zeigen dabei in Richtung Platine. Die Schächte sind mit einem Federdruck-Mechanismus ausgestattet, welcher ähnlich einem Kugelschreiber funktioniert. Schieben Sie die Karte in den Schacht, bis ein leises Klicken zu hören ist

und die Karte eingerastet ist. Um die Karten zu entnehmen, drücken Sie sie vorsichtig in den Kartenschacht hinein und verringern Sie den Druck dann langsam. Passen Sie dabei auf, dass die microSD-Karte nicht durch den Federdruck aus dem Schacht herausfliegt.

INITIALISIERUNG /RESET

Um die Anlage zu initialisieren, muss an der Außeneinheit einmal geklingelt werden (bei mehreren Außenstationen muss an jeder Außeneinheit einmal geklingelt werden). Für einen Reset trennen Sie die Stromversorgung für ca. 1 Minute und führen danach erneut die Initialisierung durch.

⚠ HINWEIS: Vor allen Arbeiten an der Anlage schalten Sie die Betriebsspannung wieder aus! Jedesmal, wenn die Anlage stromlos war, muss die Initialisierung erneut durchgeführt werden.

BEDIENUNG

GRUNDFUNKTIONEN

(TOUCH-Tasten außerhalb des Displays)

Klingeln

Klingeltaster der Außenstation drücken. Die Innenstation spielt einen Klingelton ab. Sofern ein Funkgong angelernt wurde, spielt auch dieser eine Melodie ab. Lesen Sie dazu den Punkt „BELL-Empfänger anlernen“. Außerdem speichert die Innenstation kurz hintereinander 3 Fotos, sofern eine microSD-Karte in Kartenschacht 2 eingelegt ist.



Sprechtaste (Sensortouch)

Berühren Sie die Sprechtaste um die Sprachübertragung zu aktivieren.



Standby-Modus

Berühren Sie die Sprechtaste während das Gespräch aktiv ist, schaltet die Innenstation in den Standby-Modus zurück.



Türöffnertaste (Sensortouch)

Berühren Sie die Türöffnertaste während des Gespräches um den Türöffner zu aktivieren (sofern angeschlossen).



Stummtaste (Sensortouch)

Berühren Sie die Stummtaste um den Klingelton stumm zu schalten. Das Symbol  leuchtet dauerhaft rot, bzw. blinkt, solange

die Stummschaltung aktiv ist. Um die Stummschaltung aufzuheben, berühren Sie die Stummtaste erneut.

HINWEIS: Während die Stummschaltung aktiv ist, wird das Funksignal zu einem angelernten Funkgong nicht deaktiviert, d.h. dieser klingelt weiterhin. Schalten Sie bei Bedarf die BELL Empfänger stumm.

Bildschirm aktivieren

Berühren der Sprech-Taste im Standby aktiviert den Bildschirm und die Sprachverbindung, außerdem wird das Livebild der Außenstation angezeigt.

ERWEITERTE FUNKTIONEN

(TOUCH-Tasten auf dem Bildschirm, wenn geklingelt wurde oder die Sprech taste gedrückt wurde)

Licht

Über diese Schaltfläche lässt mit einem Empfänger aus der CUVEO-Serie z.B. ein Licht schalten. Lesen Sie dazu den Punkt „CUVEO Empfänger anlernen“.



Pfeil-Symbol rechts und links

Ist eine zweite Außenstation parallel angeschlossen, bzw. eine Zusatzkamera, kann über die beiden Schaltflächen zur nächsten, bzw. zur vorigen Außenstation/Kamera umgeschaltet werden.



Alarmsymbol

Wird diese Schaltfläche während eines aktiven Gespräches berührt, ertönt an der Außenstation ein Alarmsignal. Durch erneutes Berühren der Schaltfläche oder durch Beendigung des Gespräches wird der Alarmton wieder deaktiviert.

Lautstärke + und -

Durch Berühren der Taste „+“ wird die Sprechlautstärke erhöht, Berühren der Taste „-“ verringert die Sprechlautstärke.



HINWEIS: Diese Einstellung ist nur temporär und wird nach Beendigung des Gespräches wieder auf die Grundlautstärke eingestellt (Siehe Grundeinstellung Lautstärke).



Stumm-Taste

Wird während des Gesprächs die Stumm-Taste gedrückt, wird das Mikrofon der Innenstation deaktiviert und der Besucher hört Sie nicht mehr. Um wieder mit dem Besucher sprechen zu können, berühren Sie die Schaltfläche ein weiteres Mal. Wird keine Stumm-Taste dargestellt, ist sie im Einstellungs Menü deaktiviert worden.



Kamera-Taste

Ist eine microSD-Karte für Fotos in die Innenstation eingelegt, kann über diese Schaltfläche jederzeit während das Bild aktiv ist ein Foto gespeichert werden. Tippen Sie dazu einfach auf dieses Symbol.

BILDSPEICHER UND EINSTELLUNGEN



Auf den Seiten 24-26 finden Sie eine Übersicht über die Struktur des OSD (On Screen Display).



Bildschirm einschalten

Wenn sich die Innenstation im Standby befindet, können Sie ihn durch Berühren der schwarzen Bildschirmfläche einschalten.

Darauffin wird das Kamerabild angezeigt, die Sprachverbindung zur Außenstation wird hierbei nicht aktiviert, der Ton von der Außenstation ist jedoch zu hören.

Ist der Bildschirm aktiviert worden, sind der Bildspeicher (nur bei eingelegter SD-Karte), das Einstellungs Menü, sowie die Intercom-Funktion verfügbar. Berühren Sie den Zurückpfeil links unten um die Innenstation in den Standbymodus zu schalten.



Name der Außenstation ändern

Wurde die Innenstation durch Berühren des Bildschirms aktiviert, können Sie den Namen der Außenstation Ihren Wünschen anpassen. Tippen Sie dazu einfach auf den Namen der Außenstation (A9) und geben Sie dann den gewünschten Namen ein. Bestätigen Sie den eingegebenen Namen mit der Entertaste.

Zwischen den Außenstationen wechseln

Sind mehrere Außenstationen angeschlossen, können Sie zwischen diesen hin und her schalten, indem Sie auf die Pfeile neben dem Namen der Außenstation tippen.



Bildspeicher

Berühren Sie das Fotosymbol rechts unten um sich den Inhalt des Bildspeichers auf der SD-Karte anzusehen. Im darauffolgenden Bild wird Ihnen ein Kalender angezeigt, auf dem Tage, an denen Bilder aufgenommen wurden, farblich hinterlegt sind. Berühren Sie den entsprechenden Tag um sich alle Bilder anzusehen, welche an dem ausgewählten Tag aufgenommen wurden. Über die Pfeiltasten rechts und links neben dem Bild kann zum nächsten, bzw. zum vorigen Bild geschaltet werden.



Einzelne Bilder können gelöscht werden, indem die Schaltfläche mit dem Mülltonnensymbol berührt wird. Das jeweils angezeigte Bild wird bei Berühren des Mülltonnensymbols ohne Rückfrage gelöscht. Möchten Sie alle gespeicherten Bilder auf einmal löschen, lesen Sie den Punkt „Alle Bilder löschen“.



Einstellungen

In das Einstellungsmenü gelangen Sie, wenn Sie den Bildschirm durch Berühren eingeschaltet haben und danach die Schaltfläche mit den Zahnrädern antippen.



Sprache einstellen

Berühren Sie das Flaggensymbol um in das Auswahlenü für die Sprachen zu gelangen. Tippen Sie dort die gewünschte Sprache an und speichern Sie die Einstellung anschließend durch Berühren des Speichersymbols. Die Überschrift dieses Menüs wird bei erfolgreicher Speicherung sofort in der ausgewählten Sprache angezeigt. Über den Zurückpfeil gelangen Sie zurück zum Einstellungsmenü.

Grundlautstärke einstellen (B2)



Berühren Sie das Mundsymbol um die Einstellung der Grundlautstärke vornehmen zu können. Über die + Schaltfläche wird die Lautstärke erhöht, über die - Schaltfläche verringert. Anhand der gefüllten Punkte sehen Sie, wie hoch die Lautstärke eingestellt ist. Die Lautstärke wird automatisch gespeichert. Über den Zurückpfeil gelangen Sie zurück zum Einstellungsmenü.



Uhrzeit und Datum einstellen

Berühren Sie das Uhr/Kalendersymbol um in das Einstellungsmenü für Datum und Zeit zu gelangen. Tippen Sie auf das Feld, welches Sie einstellen

möchten (das aktive Feld wird blau). Mit den Pfeilen auf der rechten Seite können Sie den Wert dann ändern. Sie können Zeit und Datum automatisch einstellen lassen, dazu ist eine WLAN-Verbindung mit Internetzugriff nötig oder manuell. Die Einstellung der UTC (Universal Time, Coordinated) sollte im manuellen Uhr-Modus „0“ sein.

 **HINWEIS:** Ist die Zeit auf automatisch eingestellt und die UTC auf 0 gesetzt, wird die korrekte Zeitzone automatisch bestimmt. Ist eine andere UTC eingestellt, wird immer diese verwendet. In dem Fall ist es notwendig, die Sommerzeit manuell zu setzen. Nachdem Sie Datum und Zeit eingestellt haben, tippen Sie auf das Speichersymbol unten rechts. Anschließend können Sie das Menü über den Zurückpfeil verlassen.



Grundeinstellungen

In den Grundeinstellungen können Sie festlegen, welche Steuerungssymbole auf dem Hauptbildschirm sichtbar sein und welche Funktionen aktiv sein sollen.

Tippen Sie auf die Info-Schaltfläche rechts neben der jeweiligen Einstellung um eine Beschreibung zu erhalten.

Dieses Einstellungsmenü ist auf zwei Seiten aufgeteilt. Über die Schaltflächen mit dem Pfeil (rechts oder links) können Sie zwischen den Seiten wechseln.



HINWEIS: Änderungen müssen auf jeder Seite durch Tippen auf das Speichersymbol gespeichert werden.



Melodie einstellen

Berühren Sie das Notensymbol um in das Einstellungsmenü für den Klingelton zu gelangen. Ist eine SD-Karte mit darauf gespeicherten Tönen eingelegt, ist das SD-Karten-Symbol blau hinterlegt und durch Tippen auf die „1“ wird der erste, auf der SD-Karte gespeicherte Klingelton abgespielt. Sind auf der SD-Karte keine Dateien gespeichert oder ist keine SD-Karte eingelegt, ist das Symbol grau und es sind automatisch die intern gespeicherten Klingeltöne über das Zahlenfeld auswählbar. Über die „+“ und „-“ Taste kann die Lautstärke des Klingeltons angepasst werden.



HINWEIS: Auf der microSD-Karte können Audiodaten im Wave- oder MP3-Format gespeichert werden.

Es ist möglich, jeder angeschlossenen Außenstation einen eigenen Klingelton zuzuordnen. Dadurch kann anhand des Klingeltons unterschieden werden, wo geklingelt wurde. Im oberen Bereich des Menüs wird der Name der Außenstation gezeigt, für die aktuell der Klingelton eingestellt wird. Über die Pfeiltasten darüber und darunter wechseln Sie zwischen den Außenstationen.



Hilfe Menü

Berühren Sie die Hilfe-Schaltfläche. Hier finden Sie unsere Kontaktinformationen, sowie den QR-Code um die Anbindung an die App durchführen zu können.

den WLAN-Schlüssel ein. Bestätigen Sie den Schlüssel durch tippen auf die Entertaste. Warten Sie kurz. Falls Sie sich beim WLAN-Schlüssel vertippt haben, zeigt die Innenstation an, dass die Verbindung nicht erfolgreich ist und springt zur Eingabemaske für den WLAN-Schlüssel zurück und Sie können Ihre Eingabe überprüfen und ggfs. ändern. Zeigt die Innenstation an, dass die Verbindung erfolgreich ist, wird der Name Ihres WLAN oben in grün angezeigt.



HINWEIS: Es ist nicht möglich, das Netzwerk manuell einzustellen, es wird immer DHCP benutzt.



Bild Einstellungen

Tippen Sie auf das Bild-Einstellungssymbol, um die Helligkeit, Farbsättigung und den Kontrast des angezeigten Livebildes anzupassen.



WLAN verbinden

Tippen Sie auf das WLAN-Symbol um sich mit einem WLAN in der Nähe zu verbinden. Im darauffolgenden Menü werden alle in der Nähe befindlichen WLAN-Accesspoints angezeigt. Tippen Sie auf Ihr WLAN und geben Sie

Um mit Ihrem Smartphone auf die Sprechanlage zugreifen zu können, benötigen Sie die App **Vistasmart, bzw. Aivisi**. Rufen Sie mit Ihrem Smartphone die Internetseite <https://www.vistasmart.de> auf und wählen Sie die Innenstation VDV 907 aus.

Auf der nächsten Seite finden Sie die Links zur Android und zur iOS App, sowie weitere Informationen zur Bedienung der App.





Informationen zur Innenstation

Berühren Sie das Informationssymbol. Hier wird Ihnen die Betriebsspannung der Innenstation in Volt angezeigt. Sie sollte zwischen 15V und 15,5V liegen.

Außerdem wird Ihnen die IP-Adresse der Inneneinheit angezeigt.



Alle Bilder löschen

Berühren Sie das Mülltonnensymbol, wenn Sie alle gespeicherten Bilder löschen möchten. Berühren Sie dort das grün hinterlegte Feld und bestätigen Sie den folgenden Dialog mit „Ok“ um alle Bilder zu löschen oder tippen Sie auf „Abrechnen“ um den Löschvorgang abzubrechen.

RESET Reset

Tippen Sie auf Reset um die Innenstation auf Werkseinstellungen zurück zu setzen, z.B. wenn Sie die Zugangsdaten für die App vergessen haben.

Berühren Sie die grüne Schaltfläche und bestätigen Sie den Reset, indem Sie im darauffolgenden Dialog auf „Ok“ tippen. Bitte beachten Sie, dass Fotos durch einen Reset nicht gelöscht werden.



BELL-Empfänger anlernen

Tippen Sie auf das BELL-Symbol, um in das Einstellungsmenü für den Funkgong zu gelangen.

Bringen Sie den Empfänger in den Lernmodus, indem Sie die Code-Taste drücken, bis der Empfänger einen kurzen Signalton abgibt und tippen Sie dann auf einen der Buchstaben auf dem Monitor. Der Empfänger spielt eine Melodie ab und ist fertig angelesen.



Melodie des Funkgongs einstellen

Tippen Sie auf das BELL-Symbol um in das Einstellungsmenü für den Funkgong zu gelangen. Dort haben Sie die Möglichkeit, das integrierte Funkmodul zu deaktivieren und die Melodie des Funkgongs zu ändern.

Tippen Sie auf einen Buchstaben, der angelesene Funkgong spielt die dazugehörige Melodie ab. Diese Melodie ist sofort gespeichert und Sie können dieses Menü über den Zurückpfeil verlassen.



CUVEO Empfänger anlernen

Bringen Sie den Empfänger in den Lernmodus (Taste am Empfänger drücken, bis die LED am Empfänger blinkt) und aktivieren Sie den Monitor, indem Sie auf die touchaktive

Fläche tippen. tippen Sie anschließend auf das Lichtsymbol. Falls das Lichtsymbol nicht angezeigt wird, prüfen Sie ob es in den Grundeinstellungen (B5) aktiviert ist.

Codierung des Funkprotokolls ändern (CUVEO und BELL)

Falls sich der CUVEO-Empfänger und/oder der BELL-Empfänger ohne Grund aktivieren, könnte ein anderer Sender in der Nähe den gleichen Code senden. Um den Code zu ändern gehen Sie wie folgt vor.

Der Monitor muss sich im Standby befinden.

Halten Sie einen Finger auf die Stummtaste (ca. 7 Sekunden) bis das Schlüssel- und das Mundsymbold leuchten.

Anschließend müssen alle Empfänger (CUVEO und BELL) neu angelernt werden.

TECHNISCHE DATEN

Betriebsspannung: 15Volt DC

Stromaufnahme: 270 ± 50mA

Frequenz WLAN: 2,4GHz; <100mW

Frequenz BELL: 434MH z; <10mW

Temperaturbereich: 0-50°C

Max. Luftfeuchtigkeit: 85%

Bildschirmdiagonale: 178mm

Auflösung des Monitors: 1024x600

Abmessungen: 220x160x28mm (BxHxT)

HINWEISE

Unter Einwirkung von starken statischen, elektrischen oder hochfrequenten Feldern (Entladungen, Mobiltelefonen, Funkanlagen, Handys, Mikrowellen) kann es zu Funktionsbeeinträchtigungen der Geräte (des Gerätes) kommen.

Reinigung und Pflege

Netzbetriebene Geräte vor dem Reinigen vom Netz trennen (Stecker ziehen). Die Oberfläche des Gehäuses kann mit einem mit Seifenlauge angefeuchtetem weichen Tuch gereinigt werden. Verwenden Sie keine Scheuermittel oder Chemikalien. Staubablagerungen an Lüftungsschlitzen nur mit einem Pinsel lösen und gegebenenfalls mit einem Staubsauger absaugen. Die Saugdüse nicht direkt an das Gerät halten.

Rechtliche Grundlagen

1. Beachten Sie bitte als Betreiber bzw. Anwender der Video-Türsprechstelle die Regulierungen und rechtlichen Grundlagen ihres Landes für den Einsatz von Überwachungsgeräten hinsichtlich der Personenrechte und des Datenschutzes!
2. In vielen Ländern dürfen Videobild und/oder Sprache erst dann übertragen werden, wenn ein Besucher geklingelt hat.
3. Führen Sie die Montage der Kamera so durch, dass der Erfassungsbereich ausschließlich auf den unmittelbaren Eingangsbereich begrenzt ist.
4. Das Gerät verfügt über eine integrierte Besucherhistorie. Es werden Besucher mit Bild, Datum und Uhrzeit direkt im Gerät archiviert. Nutzen Sie diese Funktion gemäß der am Installationsort geltenden relevanten landespezifischen gesetzlichen Regelungen (Hinweispflicht/Archivierung).
5. Sofern erforderlich, weisen Sie in geeigneter Weise auf die Existenz des Geräts hin.

SICHERHEITSHINWEISE

Bei Schäden, die durch Nichtbeachten dieser Bedienungsanleitung verursacht werden, erlischt der Garantieanspruch. Für Folgeschäden übernehmen wir keine Haftung!

Bei Sach- oder Personenschäden, die durch unsachgemäße Handhabung oder Nichtbeachten der Sicherheitshinweise verursacht werden, übernehmen wir keine Haftung. In diesen Fällen erlischt jeder Garantieanspruch!

Aus Sicherheits- und Zulassungsgründen (CE) ist das eigenmächtige Umbauen und/oder Verändern des Produkts nicht gestattet. Zerlegen Sie das Produkt nicht!

Lassen Sie das Verpackungsmaterial nicht achtlos liegen, Plastikfolien/-tüten, Styropor-teile etc. könnten für Kinder zu einem gefährlichen Spielzeug werden.

Das Gerät ist nur für trockene Innenräume geeignet (keine Badezimmer o.ä. Feuchträume). Vermeiden Sie das Feucht- oder Nasswerden des Geräts.

Wenden Sie sich an eine Fachkraft, wenn Sie

Zweifel über die Arbeitsweise, die Sicherheit oder den Anschluss des Geräts haben.

Gehen Sie vorsichtig mit dem Produkt um - durch Stöße, Schläge oder dem Fall aus bereits geringer Höhe wird es beschädigt.

2 JAHRE BESCHRÄNKTE GARANTIE

Es wird für die Dauer von 2 Jahren ab Kaufdatum gewährleistet, dass dieses Produkt frei von Defekten in den Materialien und in der Ausführung ist. Dies trifft nur zu, wenn das Gerät in üblicher Weise benutzt wird und regelmäßig instand gehalten wird. Die Verpflichtungen dieser Garantie werden auf die Reparatur oder den Wiedereinbau irgendeines Teils des Gerätes begrenzt und gelten nur unter der Bedingung, dass keine unbefugten Veränderungen oder versuchte Reparaturen vorgenommen wurden. Ihre gesetzlichen Rechte als Kunde werden in keiner Weise durch diese Garantie beeinträchtigt.

Bitte beachten Sie!

Es besteht kein Anspruch auf Garantie in u. a. folgenden Fällen:

- Bedienungsfehler
- Störungen durch andere Funkanlagen (z.B. Handybetrieb)
- Fremdeingriffe/-wirkungen
- Mechanische Beschädigungen
- Feuchtigkeitsschäden
- Kein Garantie-Nachweis (Kaufbeleg)

Bei Schäden, die durch Nichtbeachten dieser Bedienungsanleitung verursacht werden, erlischt der Garantieanspruch. Für Folgeschäden übernehmen wir keine Haftung! Bei Sach- oder Personenschäden, die durch unsachgemäße Handhabung oder Nichtbeachten der Sicherheitshinweise verursacht werden, übernehmen wir keine Haftung. In solchen Fällen erlischt jeder Garantieanspruch!

Haftungsbeschränkung

Der Hersteller ist nicht für den Verlust oder die Beschädigung irgendwelcher Art einschließlich der beiläufigen oder Folgeschäden haftbar, die direkt oder indirekt aus der Störung dieses Produktes resultieren.

Diese Betriebsanleitung ist eine Publikation der
m-e GmbH modern-electronics,
An den Kolonaten 37, 26160 Bad Zwischenahn

Die Betriebsanleitung entspricht dem technischen Stand
bei Drucklegung. Änderung in Technik und Ausstattung
vorbehalten. 03-2021

USER INTERFACE

Struktur I

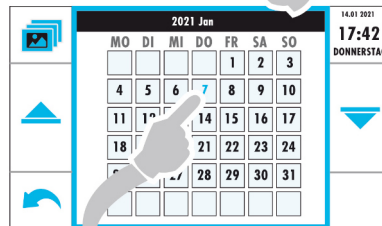

USER INTERFACE

Struktur II

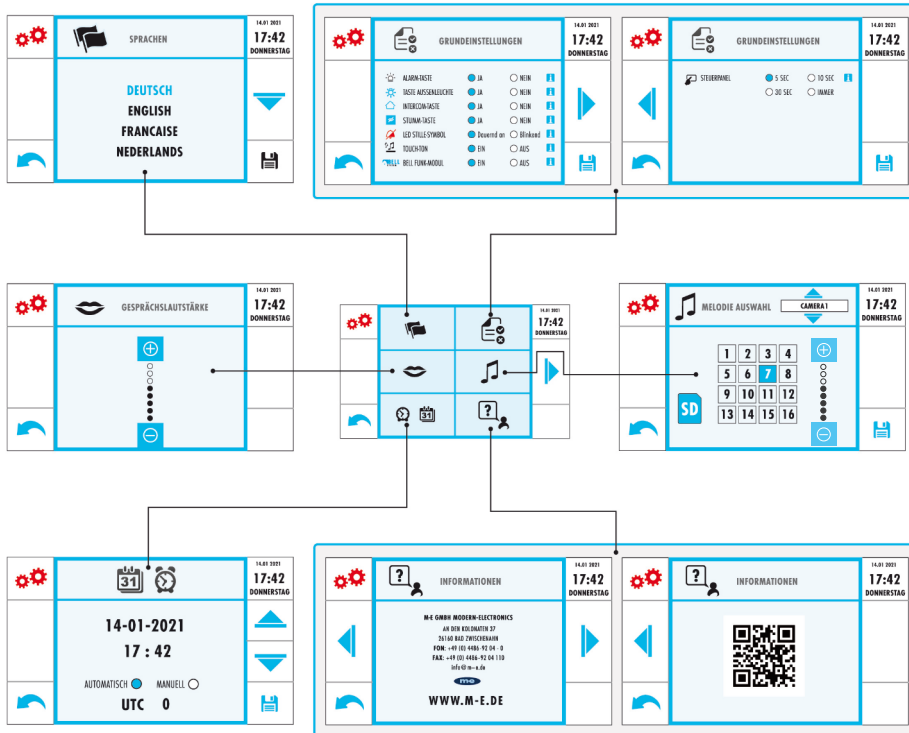

DE

USER INTERFACE

Struktur III

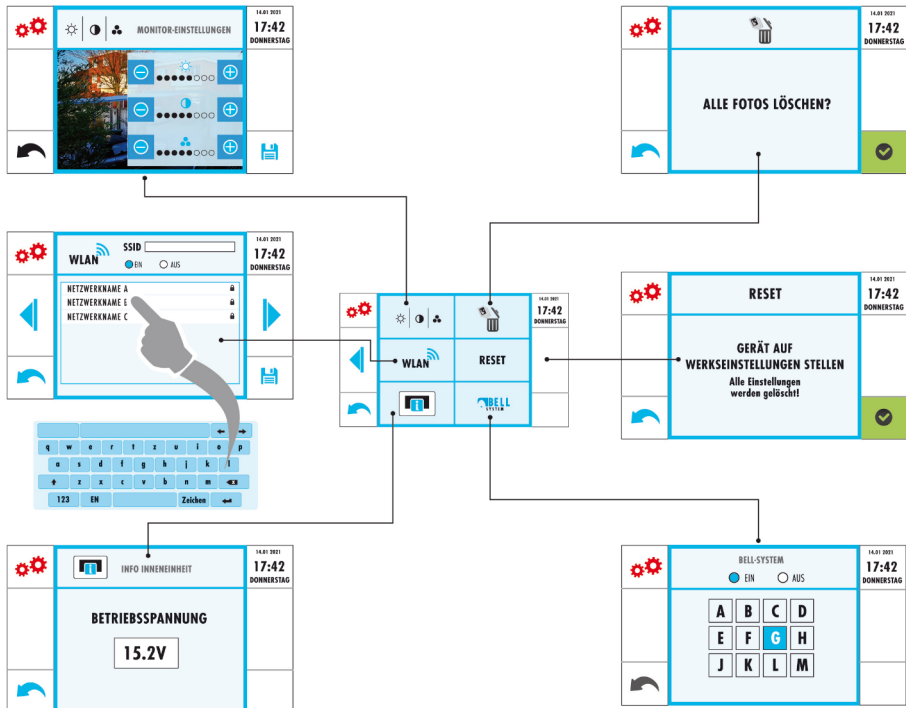

TABLE OF CONTENTS

FIGURES	31	ADVANCED FUNCTIONS	41
User Interface in talk mode	35	Light	41
User Interface Settings	36	Arrow symbol Right and Left	41
SCOPE OF DELIVERY	37	Alarm symbol	41
LEGEND	37	Volume + and -	41
User interface (UI)	38	Mute key	41
INSTALLATION (FIG. 2A+B)	38	Camera button	41
COMMISSIONING	39	PICTURE MEMORY AND SETTINGS	42
Power supply connection	39	Switching on the screen	42
INSERTING MICRO SD CARDS	39	Changing the name of the outdoor unit	42
INITIALISATION / RESET	40	Switching between outdoor units	42
OPERATION	40	Picture memory	42
BASIC FUNCTIONS	40	Settings	42
Ringing	40	Setting the language	43
Standby mode	40	Setting the basic volume (B2)	43
Door release button (sensor touch)	40	Setting the time and date	43
Mute key (sensor touch)	40	Basic settings	43
Activate screen	41	Setting the melody	43
		Help menu	44
		Picture Settings	44
		Connect WLAN	44
		Information about the indoor unit	45
		Deleting all pictures	45
		Reset	45
		Coding the BELL receiver	45

TABLE OF CONTENTS

Setting the melody of the radio chime	45
Coding the CUVEO receiver	45
Changing the coding of the radio protocol	46

TECHNICAL DATA	46
-----------------------	-----------

NOTES	46
--------------	-----------

Cleaning and care	46
Legal principles	46

SAFETY NOTES	47
---------------------	-----------

2 YEAR LIMITED GUARANTEE	47
---------------------------------	-----------

Fig. 1

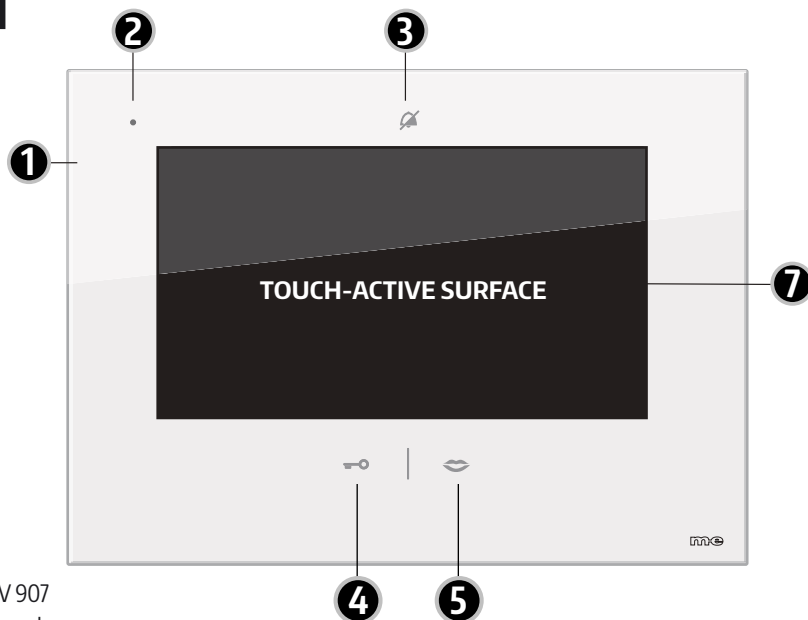

- 1 = VDV 907
- 2 = Microphone
- 3 = Silence button (sensor touch)
- 4 = Door release button (sensor touch)
- 5 = Talk button (sensor touch)
- 6 = Housing screws
- 7 = Touch-active surface
- 8 = MicroSD slot 2 photos
- 9 = MicroSD slot 1 ring tones

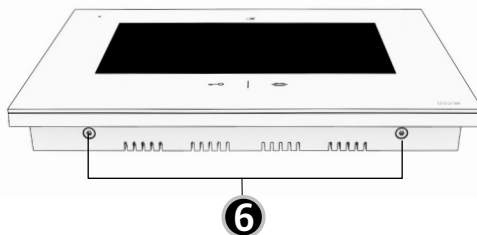

Fig.2

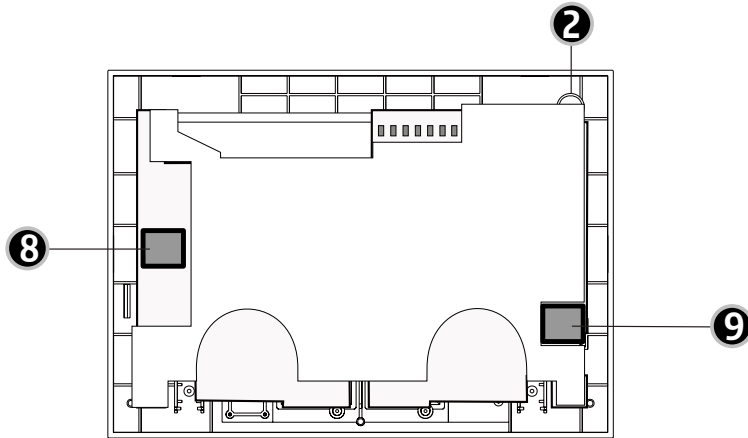

Fig.2A

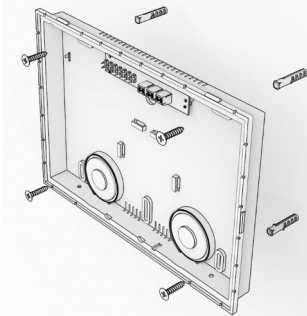

Fig.2B

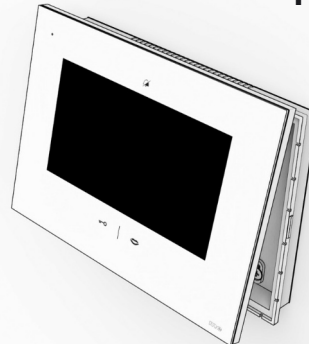
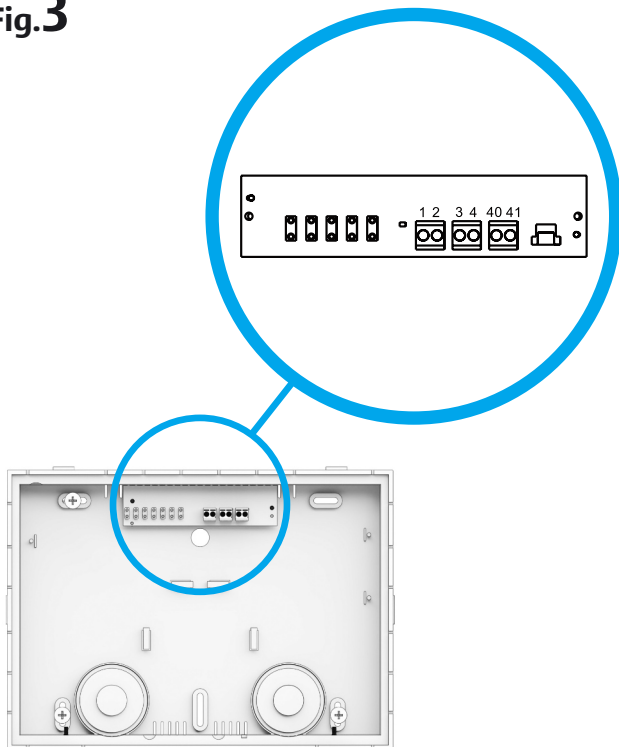
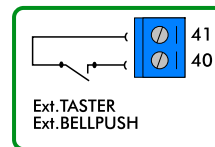

Fig.3



⊕ 15 VOLT		1
⊖ GND		2
AUDIO		3
VIDEO		4

**ACHTUNG/ATTENTION**

Niemals Netzspannung (230 Volt)
direkt anschliessen.
Never connect directly
to AC-line voltage.

Fig.4

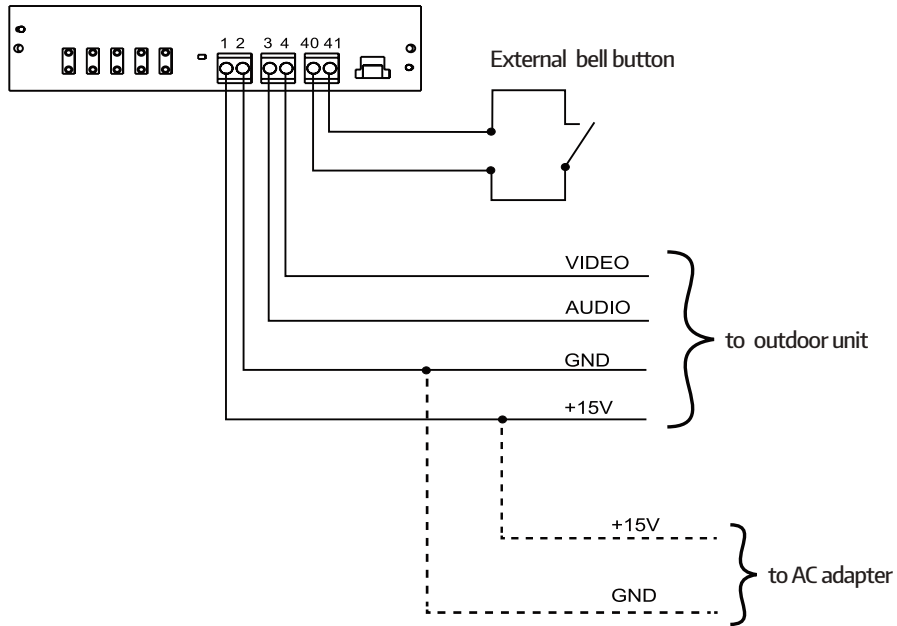
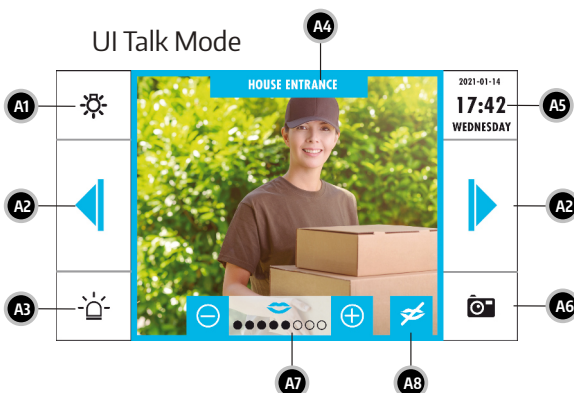

Fig. A USER INTERFACE (UI)



User Interface in talk mode

- A1 = Light key
- A2 = Shift keys
- A3 = Alarm key
- A4 = Name of outdoor unit
- A5 = Time / date display
- A6 = Photo button
- A7 = Voice volume
- A8 = Mute button
- A9 = Change outdoor unit name
- A10 = Settings
- A11 = Back button
- A12 = Picture memory key

UI Picture Memory and Settings

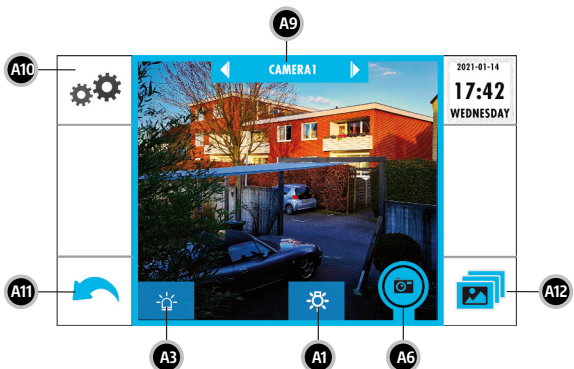
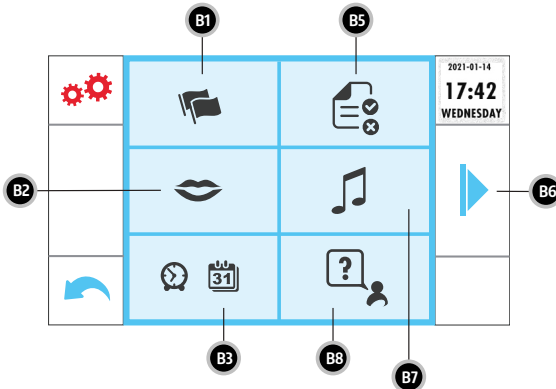
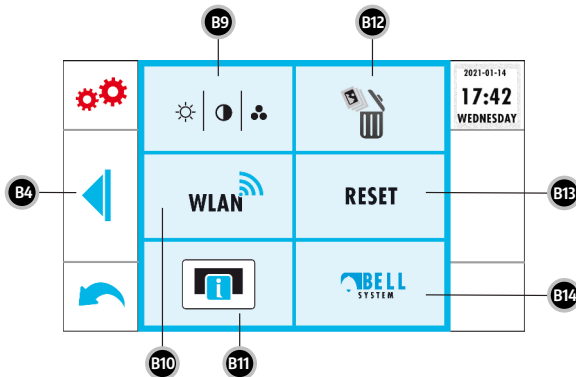

Fig.B UI Settings Page 1



User Interface Settings

- B1 = Language
- B2 = Speech volume
- B3 = Time / date
- B4 = Previous page
- B5 = Basic settings
- B6 = Next page
- B7 = Melody indoor unit
- B8 = Help
- B9 = Picture settings
- B10 = WLAN settings
- B11 = Information
- B12 = Delete all photos
- B13 = Factory settings
- B14 = Radio chime melody



VDV-907 indoor unit for video door intercom systems

Thank you for purchasing this video indoor unit with integrated picture memory and WLAN function. This indoor unit can be combined with all components from the VISTA-DOOR and VISTUS door intercom systems.

When the bell is rung at the connected outdoor unit, the indoor unit plays the set ringing melody and the visitor can be seen on the monitor. Furthermore, 3 photos are automatically saved.

You can speak to the visitor at the indoor unit and also open the door (if a door opener is connected).

If the VDV-907 is connected via WLAN, a connection to your smartphone can also be established. At www.vistasmart.de you will find more information on how to install the app and integrate the VDV-907.



This indoor unit has two card slots for microSD cards (max. 32GB). Audio files can be stored on a microSD card in

slot 1 (8), which can then be used as a ring-tone. For the picture storage function, another microSD card is required in slot 2 (9). No memory cards are included in the scope of delivery.

SCOPE OF DELIVERY

- Indoor unit with 7" screen diagonal
- Mounting material
- Operating and installation instructions
- Drilling template

LEGEND

- 1 = VDV 907
- 2 = Microphone
-  3 = Silence button (sensor touch)
-  4 = Door release button (sensor touch)
-  5 = Talk button (sensor touch)
- 6 = Housing screws
- 7 = Touch-active surface
- 8 = MicroSD slot 2 photos
- 9 = MicroSD slot 1 ring tones

User interface (UI)

- A1 = Light key
- A2 = Shift keys
- A3 = Alarm key
- A4 = Name of outdoor unit
- A5 = Time / date display
- A6 = Photo button
- A7 = Voice volume
- A8 = Mute button
- A9 = Change outdoor unit name
- A10 = Settings
- A11 = Back button
- A12 = Picture memory key

- B1 = Language
- B2 = Speech volume
- B3 = Time / date
- B4 = Previous page
- B5 = Basic settings
- B6 = Next page
- B7 = Melody indoor unit
- B8 = Help
- B9 = Picture settings
- B10 = WLAN settings
- B11 = Information
- B12 = Delete all photos
- B13 = Factory settings
- B14 = Radio chime melody

INSTALLATION (Fig. 2a+b)

1. Find a suitable place to install the indoor unit and run the cables to it.
2. Remove the two screws (16) on the indoor unit and lift off the front cover of the indoor unit.
3. There are two plastic retaining lugs in the centre of the sides of the indoor unit. Carefully pull off the front cover.
4. There is a hole in the top of the housing below the connection terminals for inserting the cables into the housing.
5. You can use the bottom of the housing as a drilling template, align it with a spirit level just at the point on the wall where the indoor unit is to be mounted.
6. Mark the holes on the wall with a suitable pencil, then drill the holes (\varnothing 6 mm) at the marks.
7. Insert one of the plugs supplied into each hole.
8. Lead the connection cable through the hole in the housing base of the indoor unit and screw the housing base to the wall with four screws.
9. Connect the cables as shown in the connection diagram (Fig. 4).

i **NOTE:** Do not cut the cables too short. There are lugs in the bottom of the enclosure where the cables can be wound up.

10. Place the front cover with the monitor on the edge of the housing base from above and press it down. The latching hooks on the sides must lock into place.

i **NOTE:** Insulate unused cables with insulating tape to avoid short circuits.

11. Screw the front cover back on with the two screws (6).

connected, switch on the operating voltage. Depending on the type of installation, plug the power supply unit into a suitable socket or switch on the circuit breaker to which the DIN rail power supply unit is connected.

INSERTING MICRO SD CARDS

Open the indoor unit and carefully place it with the monitor facing downwards on a soft cloth to avoid scratching the glass. Slide the microSD cards into the corresponding slots, with the contact surfaces of the microSD cards facing the circuit board. The slots are equipped with a spring-loaded mechanism that works like a biro. Push the card into the slot until you hear a soft click and the card is locked in place. To remove the cards, gently press them into the card slot and then slowly reduce the pressure. Be careful that the microSD cards do not fly out of the slot due to the spring pressure.

COMMISSIONING

Power supply connection

The power supply can be connected to either the indoor or outdoor unit. It is also possible to feed in the power supply at a star point, e.g. if all signal lines have been laid from the fuse box to the outdoor and indoor units. The power supply must then be connected in parallel with ground/GND and +15V. After all components have been mounted and

INITIALISATION / RESET

To initialise the system, you must ring once at the outdoor unit (if there are several outdoor units, you must ring once at each outdoor unit). For a reset, disconnect the power supply for approx. 1 minute and then carry out the initialisation again.

⚠ NOTE: Before carrying out any work on the system, switch off the operating voltage again! Each time the unit has been without power, the initialisation must be carried out again.

OPERATION

BASIC FUNCTIONS

(TOUCH keys outside the display)

Ringing



Press the bell button of the outdoor unit. The indoor unit plays a ring tone. If a radio chime has been taught-in, it also plays a melody. For more information, read the section "Programming the BELL receiver". The indoor unit also saves 3 photos in quick

succession if a microSD card is inserted in card slot 2.

 **Talk button (sensor touch)**
Touch the talk key to activate voice transmission.

 **Standby mode**
If you touch the talk button while the call is active, the indoor unit switches back to standby mode.

 **Door release button (sensor touch)**
Touch the door release button during the call to activate the door opener (if connected).

 **Mute key (sensor touch)**
Touch the mute key to mute the ring tone. The symbol  lights up permanently in red or flashes as long as muting is active. To unmute the ringtone, touch the mute button again.

 **NOTE:** While the mute function is active, the radio signal to a remote-controlled radio chime is not deactivated, i.e. it continues to ring. Mute the BELL receivers if necessary.

Activate screen

Touching the Talk button in standby activates the screen and the voice connection, and the live picture of the outdoor unit is also displayed.

ADVANCED FUNCTIONS

(TOUCH buttons on the screen when ringing or the talk button has been pressed)



Light

Using this button, a receiver from the CUVEO series can be used to switch a light, for example. For more information, see "Teaching the CUVEO receiver".



Arrow symbol Right and Left

If a second outdoor unit or an additional camera is connected in parallel, the two buttons can be used to switch to the next or previous outdoor unit/camera.



Alarm symbol

If this button is touched during an active call, an alarm signal sounds at the outdoor unit. Touching the button again or ending the call deactivates the alarm tone.

Volume + and -

Touching the "+" button increases the speech volume, touching the "-" button decreases the speech volume.



NOTE: This setting is only temporary and is reset to the basic volume after the call is ended (see Basic volume setting).



Mute key

If the mute button is pressed during the call, the microphone of the indoor unit is deactivated and the visitor can no longer hear you. To be able to speak with the visitor again, touch the button once more. If no mute button is displayed, it has been deactivated in the settings menu.



Camera button

If a microSD card for photos is inserted in the indoor unit, a photo can be saved via this button at any time while the picture is active. To do this, simply tap this symbol.

PICTURE MEMORY AND SETTINGS

 On pages 48-50 you will find an overview of the structure of the OSD (On Screen Display).

 **Switching on the screen**
 If the indoor unit is in standby, you can switch it on by touching the black screen area. The camera picture is then displayed, the voice connection to the outdoor unit is not activated here, but the sound from the outdoor unit can be heard.

Once the screen has been activated, the image memory (only if an SD card has been inserted), the settings menu and the intercom function are available. Touch the back arrow at the bottom left to switch the indoor unit to standby mode.

Changing the name of the outdoor unit

Once the indoor unit has been activated by touching the screen, you can change the name of the outdoor unit to suit your preferences. To do this, simply touch the name of the outdoor unit (A9) and then enter the desired name. Confirm the entered name with the Enter key.

Switching between outdoor units

If several outdoor units are connected, you can switch between them by tapping on the arrows next to the name of the outdoor unit.



Picture memory

Touch the photo symbol at the bottom right to view the contents of the picture memory on the SD card. The following screen displays a calendar with days on which pictures were taken highlighted in colour. Touch the corresponding day to view all pictures taken on the selected day. Use the arrow keys to the right and left of the picture to switch to the next or previous picture.



previous picture.

Individual pictures can be deleted by touching the button with the dustbin symbol. The image displayed in each case is deleted without confirmation when the dustbin symbol is touched. If you want to delete all stored pictures at once, see the item "Delete all photos".



Settings

You can access the settings menu if you have switched on the screen by touching it and then touch the button with the cogwheels.



Setting the language

Touch the flag symbol to access the language selection menu. Touch the desired language there and then save the setting by touching the save symbol. The heading of this menu is immediately displayed in the selected language if the saving was successful. Use the back arrow to return to the settings menu.

Setting the basic volume (B2)



Touch the mouth symbol to set the basic volume. The + button increases the volume, the - button decreases it. The filled dots show you how high the volume is set. The volume is saved automatically. Use the back arrow to return to the settings menu.



NOTE: If the time is set to automatic and the UTC is set to 0, the correct time zone is determined automatically. If a different UTC is set, it will always be used. In this case, it is necessary to set the daylight saving time manually. After you have set the date and time, tap the save symbol at the bottom right. You can then exit the menu using the back arrow.



Basic settings

In the basic settings you can determine which control icons should be visible on the main screen and which functions should be active. Tap the info button to the right of each setting to get a description. This settings menu is divided into two pages. You can switch between the pages using the buttons with the arrow (right or left).



NOTE: Changes must be saved on each page by tapping the save icon.



Setting the melody

Touch the note symbol to enter the ringtone setting menu. If an SD card with tones stored on it is inserted, the SD card symbol is highlighted in blue and tapping on the "1" plays



Setting the time and date

Touch the clock/calendar symbol to enter the settings menu for date and time. Touch the field you want to set (the active field turns blue). You can then use the arrows on the right to change the value. You can set the time and date automatically, which requires a WLAN connection with Internet access, or manually. The UTC (Universal Time, Coordinated) setting should be "0" in manual clock mode.

the first ring tone stored on the SD card. If no files are stored on the SD card or if no SD card is inserted, the symbol is grey and the internally stored ringtones can be selected automatically via the number field. The volume of the ring tone can be adjusted via the "+" and "-" keys.

NOTE: Audio data in wave or mp3 format can be stored on the microSD card.

It is possible to assign an individual ring tone to each connected outdoor unit. In this way, it is possible to distinguish where the ringing was from the ringing tone. The name of the outdoor unit for which the ring tone is currently set is shown in the upper part of the menu. Use the arrow keys above and below to switch between the outdoor units.



Help menu

Touch the Help button. Here you will find our contact information as well as the QR code for connecting to the app.



Picture Settings

Touch the picture settings icon to adjust the brightness, colour saturation and contrast of the live picture displayed.



Connect WLAN

Tap the WLAN symbol to connect to a nearby WLAN. In the following menu, all nearby WLAN access points are displayed. Tap on your WLAN and enter the WLAN key. Confirm the key by tapping the Enter key. Wait a short time. If you mistyped the WLAN key, the indoor unit indicates that the connection is not successful and jumps back to the input screen for the WLAN key and you can check your entry and change it if necessary.

If the indoor unit indicates that the connection is successful, the name of your WLAN is displayed in green at the top.



NOTE: It is not possible to set the network manually, DHCP is always used.

To access the intercom with your smartphone, you need the **Vistasmart or Aivisi** app. Call up the website <https://www.vistasmart.de> with your smartphone and select the VDV 907 indoor unit.





On the next page you will find the links to the Android and iOS app, as well as further information on operating the app.



Information about the indoor unit

Touch the information symbol. The operating voltage of the indoor unit is displayed here in volts. It should be between 15V and 15.5V. The IP address of the indoor unit is also displayed.

Deleting all pictures

Touch the dustbin symbol if you want to delete all saved pictures. Touch the green highlighted field there and confirm the following dialogue with "Ok" to delete all pictures or touch "Cancel" to cancel the deletion process.

RESET Reset

Touch Reset to reset the indoor unit to factory settings, e.g. if you have forgotten the access data for the app.

Touch the green button and confirm the reset by tapping "Ok" in the following dialogue. Please note that photos are not deleted by a reset.



Coding the BELL receiver

Tap on the BELL symbol to access the settings menu for the radio chime. Put the receiver into learning mode by pressing the code button until the receiver beeps briefly and then tap one of the letters on the monitor. The receiver plays a melody and is ready to be learned.



Setting the melody of the radio chime

Tap on the BELL symbol to enter the settings menu for the radio chime. There you have the option of deactivating the integrated radio module and changing the melody of the radio chime. Tap on a letter, the taught-in radio chime plays the corresponding melody. This melody is immediately saved and you can exit this menu using the back arrow.



Coding the CUVEO receiver

Put the receiver in the learning mode (press the button on the receiver until the LED on the receiver flashes) and activate the monitor by tapping on the touch-active surface. then tap on the light symbol. If the light symbol is not displayed, check whether it is activated in the basic settings (B5).

Changing the coding of the radio protocol

(CUVEO and BELL)

If the CUVEO receiver and/or the BELL receiver activate for no reason, another transmitter in the vicinity could be transmitting the same code. To change the code, proceed as follows: The monitor must be in standby. Hold a finger on the mute button (approx. 7 seconds) until the key and mouth symbols light up. Then all receivers (CUVEO and BELL) must be relearned.

TECHNICAL DATA

Operating voltage: 15Volt DC
 Power consumption: 270 ± 50mA
 Frequency WLAN: 2.4GHz; <100mW
 Frequency BELL: 434MHz; <10mW
 Temperature range: 0-50°C
 Max. humidity: 85 %
 Screen diagonal: 178mm
 Monitor resolution: 1024x600
 Dimensions: 220x160x28mm (W x H x D)

NOTES

Exposure to strong static, electric or high-frequency fields (discharges, mobile phones, radio equipment, mobile phones, microwaves) may impair the function of the equipment (the appliance).

Cleaning and care

Disconnect mains operated units from the mains (pull out the plug) before cleaning. The surface of the housing can be cleaned with a soft cloth moistened with soapy water. Do not use abrasive cleaners or chemicals. Loosen dust deposits on ventilation slots only with a brush and, if necessary, vacuum with a Hoover. Do not hold the suction nozzle directly against the unit.

Legal principles

1. As the operator or user of the video door unit, please observe the regulations and legal principles of your country for the use of surveillance devices with regard to personal rights and data protection!
2. In many countries, video images and/or speech may only be transmitted after a

visitor has rung the doorbell.

3. mount the camera in such a way that the detection range is limited exclusively to the immediate entrance area.
4. The unit has an integrated visitor history. Visitors are archived directly in the unit with their picture, date and time. Use this function in accordance with the relevant country-specific legal regulations applicable at the installation site (obligation to notify / archiving).
5. If necessary, draw attention to the existence of the unit in a suitable manner.



SAFETY NOTES

The warranty will be null and void in case of damages arising from violations of these operating instructions. We are not liable for consequential damages!

We accept no liability for material damages or injuries arising from inappropriate use or violation of the safety instructions. In such

cases all warranty claims are null and void!

For reasons of safety and licensing (CE), unauthorised conversion and /or modification of the product is prohibited. Do not take the product apart!

Do not leave packaging material lying about since plastic foils and pockets and polystyrene parts etc. could be lethal toys for children.

The device is suitable only for dry interior rooms (not bathrooms and other moist places). Do not allow the device to get moist or wet.

Handle the product with care – it is sensitive to bumps, knocks or falls even from low heights.

2 YEAR LIMITED WARRANTY

For two years after the date of purchase, the defect-free condition of the product model and its materials is guaranteed. This guarantee is only valid when the device is used as

intended and is subject to regular maintenance checks. The scope of this guarantee is limited to the repair or reinstallation of any part of the device, and is only valid if no unauthorised modifications or attempted repairs have been undertaken. Customer statutory rights are not affected by this guarantee.

Please note!

No claim can be made under guarantee in the following circumstances:

- Operational malfunction
- Fault through other radio installation (i.e. mobile operation)
- Unauthorised modifications / actions
- Mechanical damage
- Moisture damage
- No proof of guarantee (purchase receipt)

Claims under warranty will be invalidated in the event of damage caused by non-compliance with the operating instructions. We do not accept any responsibility for consequential damage! No liability will be accepted for material damage or personal injury caused by inappropriate operation or failure to observe the safety instructions. In such

cases, the guarantee will be rendered void.

Liability limitation

The manufacturer is not liable for loss or damage of any kind including incidental or consequential damage which is the direct or indirect result of a fault to this product.

These operating instruction are published by
m-e GmbH modern-electronics,
An den Kolonaten 37,
26160 Bad Zwischenahn/Germany

The operating instructions reflect the current technical specifications at time of print. We reserve the right to change the technical or physical specifications.

USER INTERFACE

Structure I

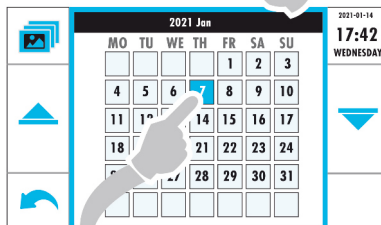
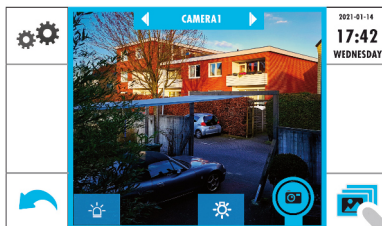

USER INTERFACE

Structure II

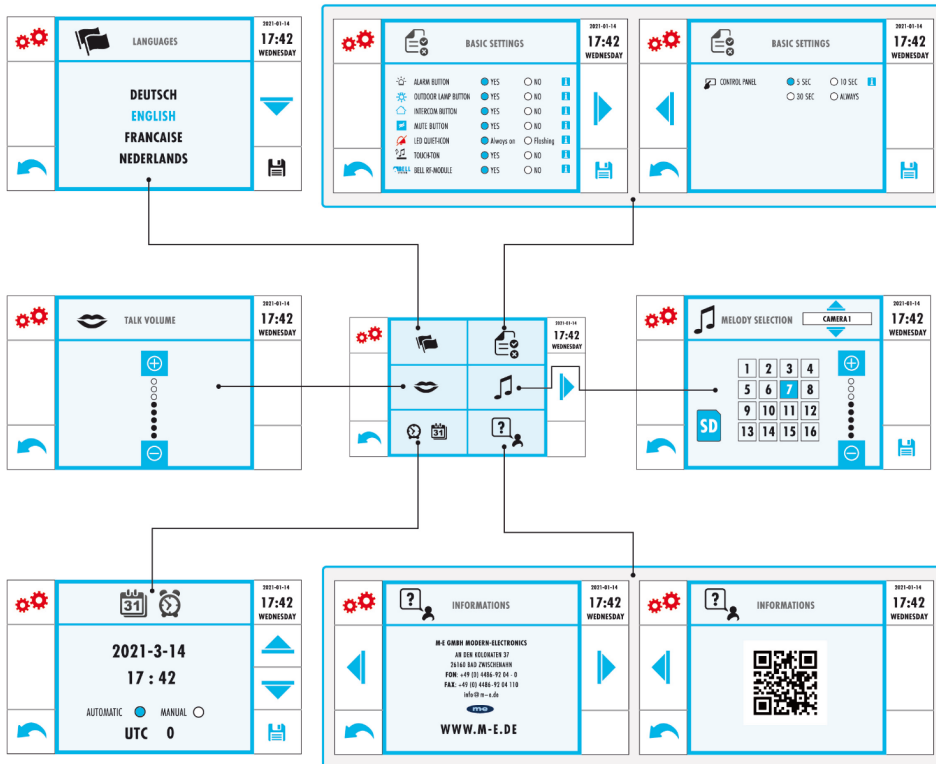

GB

USER INTERFACE

Structure III

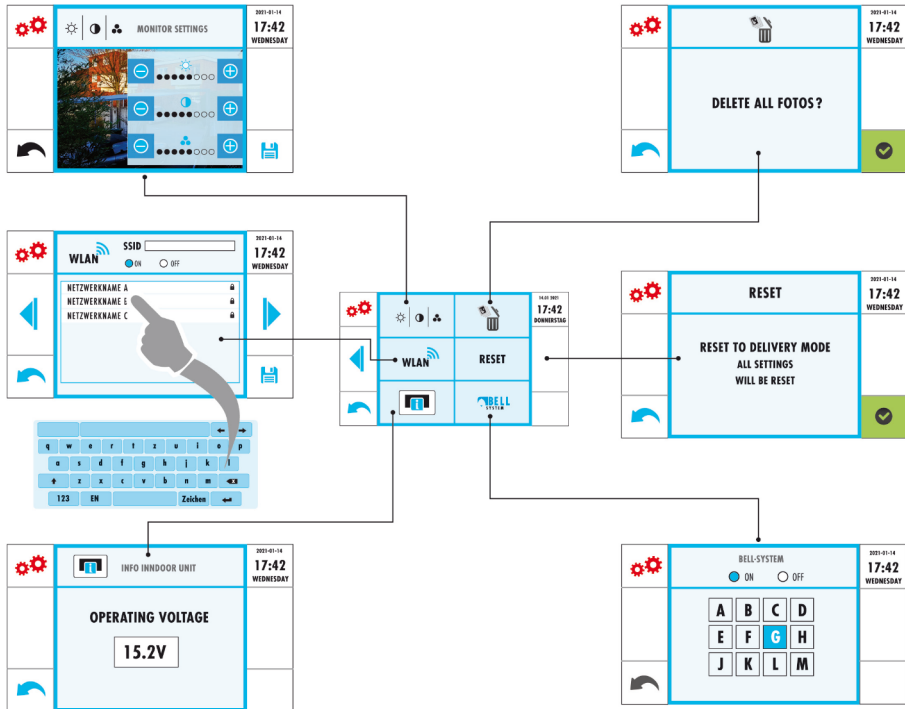

TABLE DES MATIÈRES

FIGURES	55		
Interface utilisateur en mode de parole	59	tactile)	65
Interface utilisateur : Paramètres B1 =		Activer l'écran	65
Langue	60		
ÉTENDUE DE LA PRESTATION	61		
LEGENDE	61	FONCTIONS AVANCÉES	65
Interface utilisateur (UI)	62	Lumière	65
		Symbole des flèches Droite et Gauche	65
		Symbole d'alarme	65
		Volume + et -	65
		Touche de mise en sourdine	66
		Bouton de l'appareil photo	66
INSTALLATION (FIG. 2A+B)	62		
COMMISSION	63	MÉMOIRE D'IMAGES ET RÉGLAGES	66
		Allumer l'écran	66
INSERTION DE CARTES MICRO SD	63	Changer le nom de la station d'accueil	66
		Passage d'une station à l'autre	67
INITIALISATION / RESET	64	Mémoire d'images	67
		Paramètres	67
FONCTIONNEMENT	64	Définir la langue	67
LES FONCTIONS DE BASE	64	Réglage du volume de base (B2)	67
Appeler	64	Fixer l'heure et la date	68
Bouton de conversation (capteur tactile)	64	Paramètres de base	68
Mode veille	64	Régler la mélodie	68
Bouton d'ouverture de la porte (capteur tactile)	65	Menu d'aide	69
Touche de mise en sourdine (capteur tactile)	65	Paramètres des images	69
		Connecter le WLAN	69
		Informations sur la station intérieure	70

TABLE DES MATIÈRES

Suppression de toutes les images	70
Réinitialiser	70
Enseigner au récepteur BELL	70
Réglage de la mélodie du carillon radio	70
Enseigner le récepteur CUVEO	71
Modifier le codage du protocole radio	71
DONNÉES TECHNIQUES	71
NOTES	71
Nettoyage et entretien	71
Principes juridiques	71
CONSIGNES DE SECURITE	72
GARANTIE LIMITEE A 2 ANS	73
Responsabilité limitée	73

Fig. 1

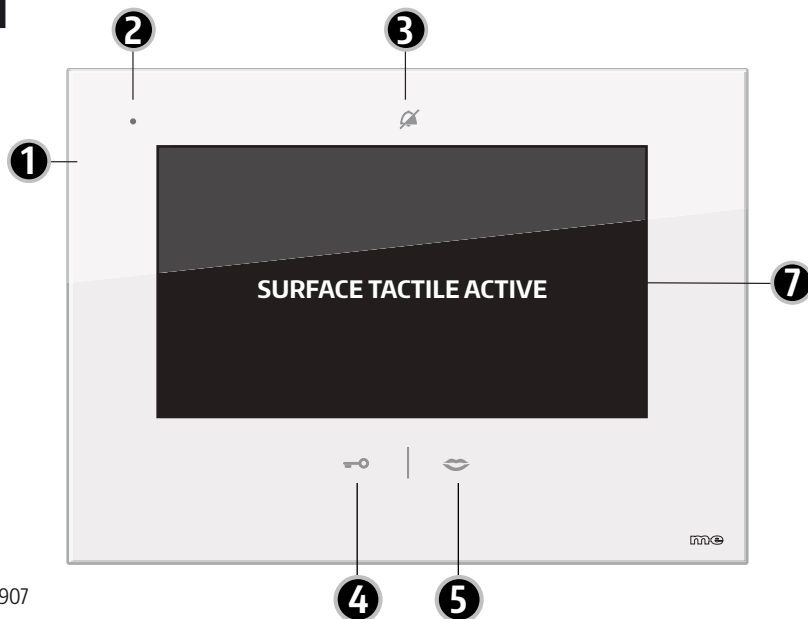

- 1 = VDV-907
- 2 = Microphone
- 3 = Bouton de silence (capteur tactile)
- 4 = Bouton de déverrouillage des portes (capteur tactile)
- 5 = Bouton de conversation (capteur tactile)
- 6 = Vis de boîtier
- 7 = Surface tactile active
- 8 = Emplacement microSD 2 (photos)
- 9 = Emplacement microSD 1 (sonneries)

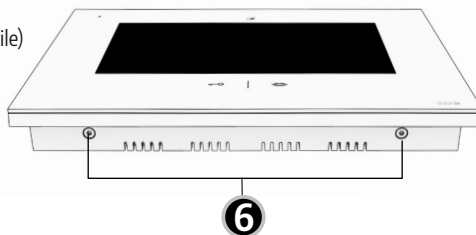

Fig.2

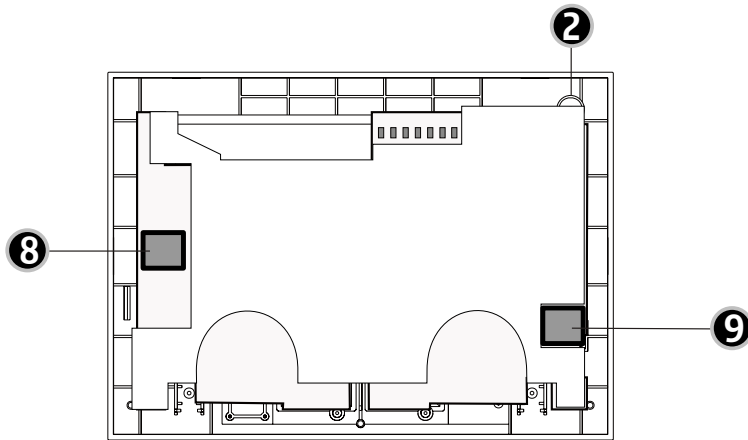

Fig.2A

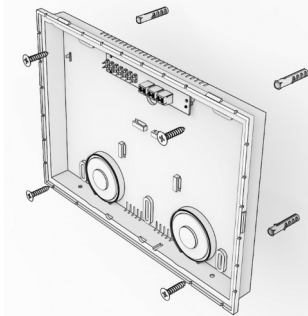

Fig.2B

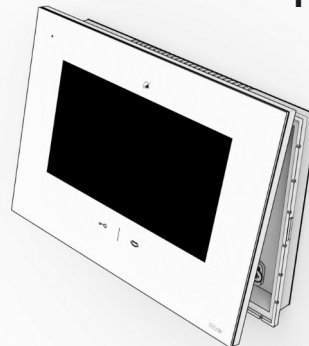
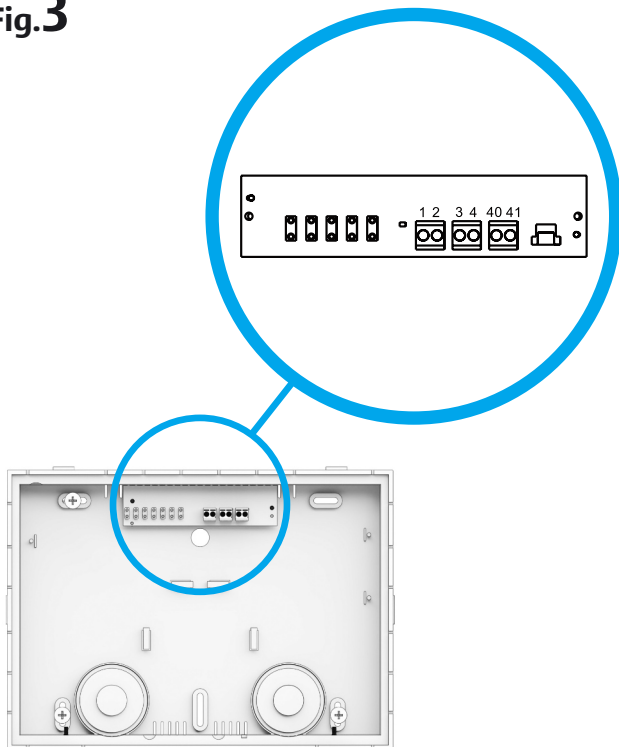
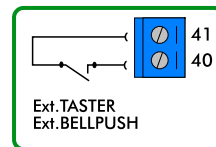

Fig.3



⊕ 15 VOLT		1
⊖ GND		2
AUDIO		3
VIDEO		4



Ext. TASTER
Ext. BELLPUSH

ACHTUNG/ATTENTION
 Niemals Netzspannung (230 Volt)
 direkt anschliessen.
 Never connect directly
 to AC-line voltage.

Fig.4

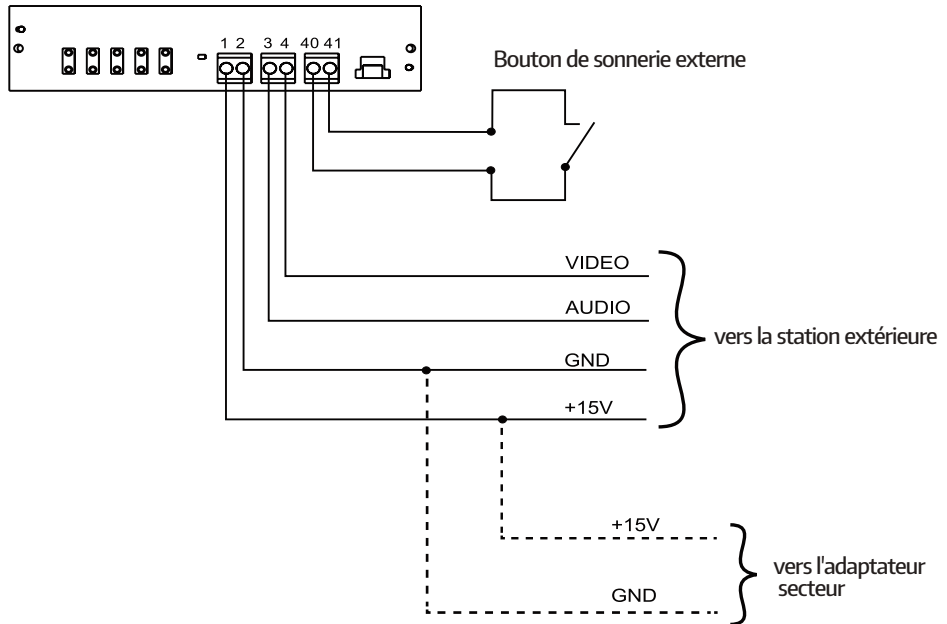
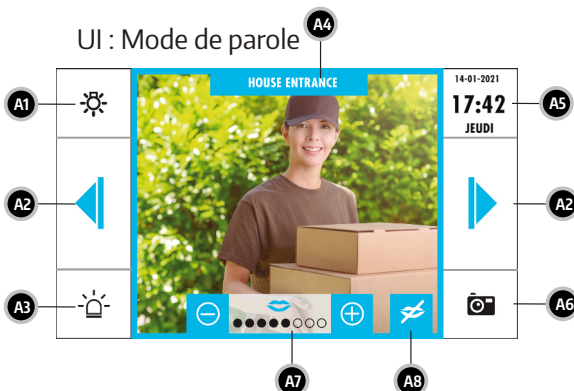

Fig. A INTERFACE UTILISATEUR (UI)

UI : Mode de parole A4



Interface utilisateur en mode de parole

- A1 = Clé lumineuse
- A2 = Touches majuscules
- A3 = Bouton d'alarme
- A4 = Nom de la station d'accueil
- A5 = Affichage de l'heure / de la date
- A6 = Bouton photo
- A7 = Volume de la voix
- A8 = Bouton de mise en sourdine
- A9 = Changer le nom de la gare de la porte d'entrée
- A10 = Paramètres
- A11 = Bouton retour
- A12 = Clé de mémoire d'image

UI : Mémoire d'images et paramètres A9

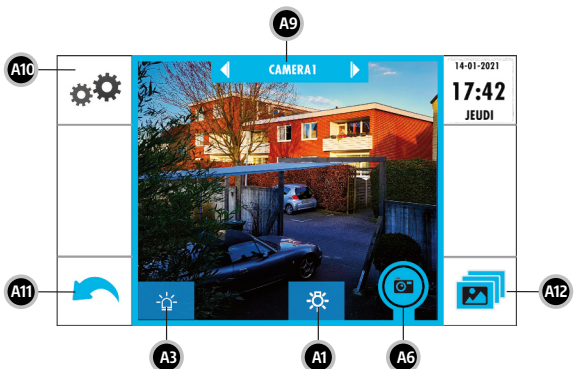
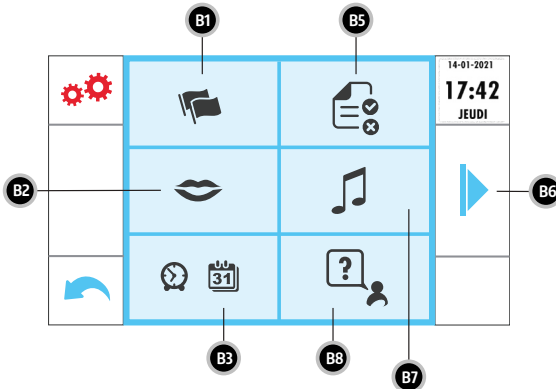
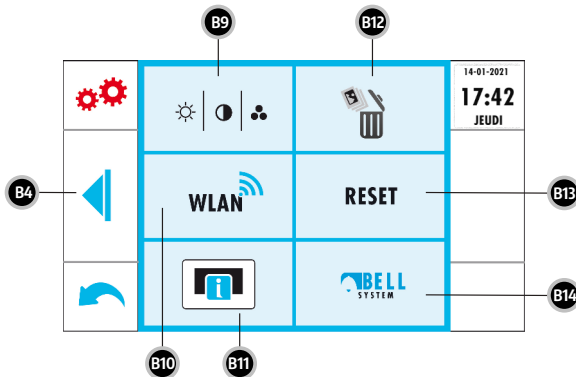

Fig.B UI : Paramètres page 1



Interface utilisateur : Paramètres

- B1 = Langue
- B2 = Volume de la parole
- B3 = Heure / Date
- B4 = Page précédente
- B5 = Paramètres de base
- B6 = Page suivante
- B7 = Mélodie station intérieure
- B8 = Aide



- B9 = Paramètres de l'image
- B10 = Paramètres WLAN
- B11 = Information
- B12 = Supprimer toutes les photos
- B13 = Réglages d'usine
- B14 = Mélodie de carillon radio

Station intérieure VDV-907 pour les systèmes de visiophone

Nous vous remercions d'avoir acheté cette station vidéo d'intérieur avec mémoire d'image intégrée et fonction WLAN. Ce poste intérieur peut être combiné avec tous les composants des systèmes d'interphone de porte VISTADOOR et VISTUS.

Lorsque la cloche sonne à la station d'entrée connectée, la station intérieure joue la mélodie de la cloche et le visiteur peut être vu sur l'écran. De plus, 3 photos sont automatiquement stockées.

Vous pouvez parler au visiteur à la station intérieure et également ouvrir la porte (si un ouvre-porte est connecté).

Si le VDV-907 est connecté via WLAN, une connexion à votre smartphone peut également être établie. Sur le site www.vistas-mart.de, vous trouverez de plus amples informations sur la manière d'installer l'application et d'intégrer le VDV-907.

Cette station intérieure dispose de deux emplacements pour cartes microSD (max. 32 Go).

Les fichiers audio peuvent être stockés sur une carte microSD dans la fente 1 (8), qui peut ensuite être utilisée comme sonnerie. Pour la fonction de stockage d'images, une autre carte microSD est nécessaire dans la fente 2 (9). Aucune carte mémoire n'est incluse dans le volume de livraison.

ÉTENDUE DE LA PRESTATION

- Station intérieure avec 17,8 cm (7") diagonale de l'écran
- Matériel de montage
- Instructions d'utilisation et d'installation
- Gabarit de perçage

LEGENDE

1 = VDV-907

2 = microphone

 3 = Bouton de silence (capteur tactile)

 4 = Bouton de déverrouillage des portes (capteur tactile)

- ☞ 5 = Bouton de conversation (capteur tactile)
- 6 = Vis de boîtier
- 7 = Surface tactile active
- 8 = Emplacement microSD 2 (photos)
- 9 = Emplacement microSD 1 (sonneries)

Interface utilisateur (UI)

- A1 = Clé lumineuse
- A2 = Touches majuscules
- A3 = Bouton d'alarme
- A4 = Nom de la station d'accueil
- A5 = Affichage de l'heure / de la date
- A6 = Bouton photo
- A7 = Volume de la voix
- A8 = Bouton de mise en sourdine
- A9 = Changer le nom de la gare de la porte d'entrée
- A10 = Paramètres
- A11 = Bouton retour
- A12 = Clé de mémoire d'image

- B1 = Langue
- B2 = Volume de la parole
- B3 = Heure / Date
- B4 = Page précédente
- B5 = Paramètres de base
- B6 = Page suivante
- B7 = Mélodie station intérieure

- B8 = Aide
- B9 = Paramètres de l'image
- B10 = Paramètres WLAN
- B11 = Information
- B12 = Supprimer toutes les photos
- B13 = Réglages d'usine
- B14 = Mélodie de carillon radio

INSTALLATION (Fig. 2a+b)

1. Trouvez un endroit approprié pour installer l'unité intérieure et faites passer les fils jusqu'à celle-ci.
2. Retirez les deux vis (16) de l'unité intérieure et soulevez le couvercle avant de l'unité intérieure.
3. Il y a deux languettes de retenue en plastique au milieu des côtés de l'unité intérieure. Retirez avec précaution la couverture.
4. Il y a un trou dans le haut du boîtier sous les bornes pour insérer les fils dans le boîtier.
5. Vous pouvez utiliser le fond du boîtier comme gabarit de perçage, l'aligner avec un niveau à bulle juste à l'endroit du mur où l'unité intérieure doit être montée.

6. Marquez les trous sur le mur avec un crayon approprié, puis percez les trous (\varnothing 6 mm) au niveau des marques.
7. Insérez une des chevilles murales fournies dans chaque trou.
8. Faites passer le câble de connexion par le trou situé dans le fond de l'unité intérieure et vissez le fond du boîtier au mur à l'aide de quatre vis.
9. Raccordez les fils comme indiqué dans le schéma de câblage (Fig. 4).

i **NOTE** : Ne pas couper les fils trop courts. Il y a des languettes dans le fond de l'enceinte où le fil peut être enroulé.

10. Placez le couvercle avant avec le moniteur sur le bord de la base du boîtier par le haut et appuyez dessus. Les crochets de verrouillage sur les côtés doivent s'enclencher en place.

i **NOTE** : Isoler les câbles non utilisés avec du ruban isolant pour éviter les courts-circuits.

11. Revissez la couverture avec les deux vis (6).

COMMISSION

Connexion à l'alimentation électrique
L'alimentation électrique peut être connectée à la station intérieure ou extérieure. Il est également possible d'alimenter l'alimentation électrique en étoile, par exemple si toutes les lignes de signaux ont été posées depuis la boîte à fusibles vers les unités extérieures et intérieures. L'alimentation électrique doit alors être connectée en parallèle avec la terre/GND et +15V. Une fois tous les composants montés et connectés, mettez la tension de fonctionnement en marche. Selon le type d'installation, branchez le bloc d'alimentation dans une prise de courant appropriée ou mettez en marche le disjoncteur auquel le bloc d'alimentation sur rail DIN est connecté.

INSERTION DE CARTES MICRO SD

Ouvrez l'unité intérieure et placez-la avec précaution, l'écran vers le bas, sur un chiffon doux pour éviter de rayer le verre. Faites glisser les cartes microSD dans les fentes appro-

priées, les surfaces de contact des cartes microSD étant tournées vers la carte de circuit imprimé. Les fentes sont équipées d'un mécanisme de pression à ressort, qui fonctionne comme un stylo à bille. Poussez la carte dans la fente jusqu'à ce que vous entendiez un léger déclic et que la carte soit verrouillée en place. Pour retirer les cartes, poussez-les doucement dans la fente de la carte, puis diminuez lentement la pression. Veillez à ce que la pression du ressort ne fasse pas sortir les cartes microSD de la fente.

INITIALISATION / RESET

Pour initialiser le système, l'unité extérieure doit être mise en marche une fois (s'il y a plusieurs stations extérieures, chaque unité extérieure doit être mise en marche une fois). Pour réinitialiser, débranchez l'alimentation électrique pendant environ 1 minute, puis effectuez à nouveau l'initialisation.

 **REMARQUE** : Avant d'effectuer des travaux sur le système, coupez à nouveau la tension de fonctionnement ! Chaque fois que le système a été mis hors tension, l'initialisation

doit être effectuée à nouveau.

FONCTIONNEMENT

LES FONCTIONS DE BASE

(touches tactile à l'extérieur de l'écran)

Appeler

Appuyez sur le bouton de la sonnette de la station d'accueil. La station intérieure émet une sonnerie. Si un carillon radio a été programmé, il joue également une mélodie. Veuillez vous référer à la section "Programmation du récepteur BELL".

La station intérieure enregistre également 3 photos en succession rapide si une carte microSD est insérée dans le lecteur de carte 2.

Bouton de conversation (capteur tactile)

Touchez le bouton de conversation pour activer la transmission vocale.

Mode veille

Touchez le bouton de conversation pendant que l'appel est actif, la station intérieure se remet en mode veille.

↔ **Bouton d'ouverture de la porte (capteur tactile)**

Touchez le bouton d'ouverture de la porte pendant l'appel pour activer l'ouvre-porte (s'il est connecté).

🔇 **Touche de mise en sourdine (capteur tactile)**

Appuyez sur la touche "Mute" pour couper la sonnerie. Le symbole 🔇 s'allume en permanence en rouge ou clignote tant que la mise en sourdine est active. Pour rétablir le son, appuyez à nouveau sur le bouton "Mute".

i **REMARQUE** : lorsque la fonction de sourdine est active, le signal radio d'un carillon radio distant n'est pas désactivé, c'est-à-dire qu'il continue à sonner. Mettez en sourdine les récepteurs BELL si nécessaire.

🗨️ **Activer l'écran**

En appuyant sur le bouton de conversation en mode veille, l'écran et la connexion vocale sont activés, et l'image en direct de la station extérieure est également affichée.

FONCTIONS AVANCÉES

(Touches tactiles à l'écran lors de la sonnerie

ou lorsque le bouton de conversation est enfoncé)

☀️ **Lumière**

Ce bouton peut être utilisé pour allumer une lumière, par exemple, via un récepteur de la série CUVEO. Pour plus d'informations, lisez la section intitulée "Enseigner le récepteur CUVEO".

◀▶ **Symbole des flèches Droite et Gauche**

Si une deuxième station d'accueil est connectée en parallèle ou si une caméra supplémentaire est connectée, les deux boutons peuvent être utilisés pour passer à la station d'accueil/caméra suivante ou précédente.

💡 **Symbole d'alarme**

Si ce bouton est touché pendant un appel actif, un signal d'alarme retentit à la station de porte d'entrée. Le fait d'appuyer à nouveau sur le bouton ou de mettre fin à l'appel désactive la tonalité d'alarme.

Volume + et -

Le fait d'appuyer sur le bouton "+" augmente le volume de la parole, le fait d'appuyer sur le

bouton "M" diminue le volume de la parole.



ge n'est que temporaire et reviendra au volume de base lorsque l'appel sera terminé (voir Réglage du volume de base).



Touche de mise en sourdine

Si vous appuyez sur le bouton "Mute" pendant l'appel, le microphone du poste intérieur est désactivé et le visiteur ne peut plus vous entendre. Pour pouvoir à nouveau parler au visiteur, appuyez une nouvelle fois sur le bouton. Si aucun bouton muet n'est affiché, c'est qu'il a été désactivé dans le menu des paramètres.



Bouton de l'appareil photo

Si une carte microSD pour photos est insérée dans la station intérieure, une photo peut être enregistrée via ce bouton à tout moment pendant que la photo est active. Pour ce faire, il suffit d'appuyer sur ce symbole.

MÉMOIRE D'IMAGES ET RÉGLAGES



Voir pages 21-23 pour une vue d'ensemble de la structure de l'OSD (On Screen Display).



Allumer l'écran

Lorsque la station intérieure est en veille, vous pouvez l'allumer en touchant la zone de l'écran noir. L'image de la caméra est alors affichée, la connexion vocale avec la station de porte d'entrée n'est pas activée, mais le son de la station de porte d'entrée peut être entendu.

Une fois l'écran activé, la mémoire d'image (uniquement si une carte SD a été insérée), le



menu des paramètres et la fonction interphone sont disponibles. Touchez la flèche de retour en bas à gauche pour mettre la station intérieure en mode veille.

Changer le nom de la station d'accueil

Une fois que la station intérieure a été activée en touchant l'écran, vous pouvez changer le nom de la station extérieure selon votre préférence. Pour ce faire, il suffit de toucher le

nom de la station de porte d'entrée (A9) et d'entrer ensuite le nom souhaité. Confirmez le nom saisi en appuyant sur la touche Entrée.

Passage d'une station à l'autre

Si plusieurs stations d'accueil sont connectées, vous pouvez passer d'une station à l'autre en appuyant sur les flèches situées à côté du nom de la station d'accueil.



Mémoire d'images

Touchez le symbole de la photo dans le coin inférieur droit pour visualiser le contenu de la mémoire d'image de la carte SD. L'écran suivant affiche un calendrier avec les jours où les photos ont été prises mis en évidence. Touchez le jour correspondant pour voir toutes les photos prises le jour sélectionné. Utilisez les touches fléchées à droite et à gauche de l'image pour passer à l'image suivante ou précédente.



Les images individuelles peuvent être supprimées en appuyant sur le bouton portant le symbole de la poubelle. L'image affichée sera supprimée sans confirmation lorsque l'icône

de la poubelle est touchée. Si vous souhaitez supprimer toutes les images stockées en une seule fois, reportez-vous à la section sur la suppression de toutes les images.



Paramètres

Vous pouvez accéder au menu des paramètres en touchant l'écran puis en appuyant sur le bouton avec les engrenages.



Définir la langue

Touchez l'icône du drapeau pour entrer dans le menu de sélection de la langue. Touchez la langue souhaitée à cet endroit, puis enregistrez le réglage en touchant l'icône de sauvegarde. L'intitulé de ce menu est immédiatement affiché dans la langue sélectionnée si l'enregistrement a réussi. Utilisez la flèche de retour pour revenir au menu des paramètres.

Réglage du volume de base (B2)



Touchez le symbole de la bouche pour régler le volume de base. Le bouton + augmente le volume, le bouton - le diminue. Les points remplis vous indiquent le niveau de volume réglé. Le volume est automatiquement enregistré. Utilisez la flèche de retour pour revenir au menu des paramètres.

Fixer l'heure et la date

Touchez l'icône horloge/calendrier pour entrer dans le menu des paramètres de la date et de l'heure. Touchez le champ que vous souhaitez définir (le champ actif devient bleu). Vous pouvez ensuite utiliser les flèches à droite pour modifier la valeur. Vous pouvez régler l'heure et la date automatiquement, ce qui nécessite une connexion WLAN avec accès à Internet, ou manuellement. Le réglage UTC (temps universel coordonné) doit être à "0" en mode horloge manuelle.

 **REMARQUE** : Si l'heure est réglée sur automatique et que le TUC est réglé sur 0, le fuseau horaire correct sera déterminé automatiquement. Si un TUC différent est fixé, il sera toujours utilisé. Dans ce cas, il est nécessaire de régler manuellement l'heure d'été. Après avoir réglé la date et l'heure, tapez sur le symbole de sauvegarde en bas à droite. Vous pouvez ensuite quitter le menu à l'aide de la flèche de retour.

Paramètres de base

Dans les paramètres de base, vous pouvez définir quelles icônes de contrôle doivent être

visibles sur l'écran principal et quelles fonctions doivent être actives. Touchez le bouton "info" à droite de chaque paramètre pour obtenir une description. Ce menu de paramétrage est divisé en deux pages. Utilisez les boutons avec la flèche (droite ou gauche) pour passer d'une page à l'autre.

 **REMARQUE** : Les modifications doivent être enregistrées sur chaque page en appuyant sur l'icône de sauvegarde.

Régler la mélodie

Touchez l'icône de la note pour entrer dans le menu de réglage de la sonnerie. Si une carte SD avec des sonneries stockées sur elle est insérée, l'icône de la carte SD est surlignée en bleu et en appuyant sur le "1", la première sonnerie stockée sur la carte SD sera jouée. Si aucun fichier n'est stocké sur la carte SD ou si aucune carte SD n'a été insérée, le symbole est gris et les sonneries stockées en interne peuvent être sélectionnées automatiquement via le champ numéro. Le volume de la sonnerie peut être réglé à l'aide des boutons "+" et "-".

 **NOTE** : Les données audio au format Wave

ou MP3 peuvent être stockées sur la carte microSD.

Il est possible d'attribuer une sonnerie individuelle à chaque station de porte d'entrée connectée. De cette façon, la sonnerie peut être utilisée pour distinguer l'endroit où la cloche a été sonnée. Le nom de la station de porte d'entrée pour laquelle la sonnerie est actuellement réglée est indiqué dans la partie supérieure du menu. Utilisez les touches fléchées en haut et en bas pour passer d'une station à l'autre.



Menu d'aide

Appuyez sur le bouton d'aide. Vous trouverez ici nos coordonnées, ainsi que le code QR pour vous connecter à l'application.



NOTE : Il n'est pas possible de régler le réseau manuellement, le DHCP est toujours utilisé.

Pour accéder à l'interphone avec votre smartphone, vous avez besoin de l'application **Vistasmart** ou **Aivisi**. Accédez au site <https://www.vistasmart.de> avec votre smartphone et sélectionnez la station intérieure VDV 907.



Paramètres des images

Touchez l'icône des paramètres de l'image pour régler la luminosité, la saturation des couleurs et le contraste de l'image affichée en direct.



Connecter le WLAN

Appuyez sur l'icône WLAN pour vous connecter à un réseau local sans fil (WLAN) proche.

Sur la page suivante, vous trouverez les liens vers l'application Android et iOS, ainsi que des informations complémentaires sur le fonctionnement de l'application.



Informations sur la station intérieure

Touchez le symbole d'information. Vous y trouvez la tension de fonctionnement de la station intérieure en volts. Elle doit être comprise entre 15V et 15,5V. L'adresse IP de l'unité intérieure est également affichée.



Suppression de toutes les images

Touchez le symbole de la poubelle si vous souhaitez supprimer toutes les photos stockées. Touchez le champ surligné en vert à cet endroit et confirmez le dialogue suivant avec "OK" pour supprimer toutes les images ou touchez "Annuler" pour annuler le processus de suppression.

RESET Réinitialiser

Touchez Reset pour réinitialiser la station intérieure aux paramètres d'usine, par exemple si vous avez oublié les données d'accès à l'application.

Appuyez sur le bouton vert et confirmez la réinitialisation en appuyant sur "Ok" dans le dialogue suivant. Veuillez noter que les photos ne sont pas effacées par une réinitialisation.



Enseigner au récepteur BELL

Tapez sur le symbole BELL pour entrer dans le menu de configuration du carillon radio. Mettez le récepteur en mode apprentissage en appuyant sur le bouton de code jusqu'à ce que le récepteur émette un bref bip, puis tapez sur l'une des lettres à l'écran. Le récepteur joue une mélodie et est prêt à être appris.



Réglage de la mélodie du carillon radio

Tapez sur le symbole BELL pour entrer dans le menu de configuration du carillon radio. Vous y avez la possibilité de désactiver le module radio intégré et de changer la mélodie du carillon radio. En tapant sur une lettre, le carillon radio appris joue la mélodie correspondante. Cette mélodie est immédiatement enregistrée et vous pouvez quitter ce menu en utilisant la flèche de retour.



Enseigner le récepteur CUVEO

Mettez le récepteur en mode apprentissage (appuyez sur le bouton du récepteur jusqu'à ce que la LED du récepteur clignote) et activez le moniteur en tapant sur la surface tactile active. Puis tapez sur le symbole de la lumière. Si le symbole lumineux n'est pas affiché, vérifiez s'il est activé dans les paramètres de base (B5).

Modifier le codage du protocole radio (CUVEO et BELL)

Si le récepteur CUVEO et/ou le récepteur BELL s'activent sans raison, un autre émetteur à proximité pourrait transmettre le même code. Pour modifier le code, procédez comme suit : Le moniteur doit être en veille. Maintenez un doigt sur le bouton muet (environ 7 secondes) jusqu'à ce que les symboles de la clé et de la bouche s'allument. Ensuite, tous les récepteurs (CUVEO et BELL) doivent être réappris.

DONNÉES TECHNIQUES

Tension de fonctionnement : 15Volt DC
 Consommation électrique : 270 ± 50mA
 Fréquence WLAN : 2,4GHz ; <100mW

Fréquence BELL : 434MHz ; <10mW
 Plage de température : 0-50°C
 Max. Humidité : 85
 Diagonale de l'écran : 178mm
 Résolution de l'écran : 1024x600
 Dimensions : 220x160x28mm (L x H x P)

NOTES

L'exposition à de forts champs statiques, électriques ou à haute fréquence (décharges, téléphones portables, équipements radio, téléphones mobiles, micro-ondes) peut altérer le fonctionnement de l'équipement (l'appareil).

Nettoyage et entretien

Débranchez les appareils fonctionnant sur le secteur (retirez la fiche) avant de les nettoyer. La surface du logement peut être nettoyée avec un chiffon doux humidifié à l'eau savonneuse. N'utilisez pas de nettoyeurs abrasifs ou de produits chimiques. Ne détachez les dépôts de poussière sur les fentes d'aération qu'à l'aide d'une brosse et, si nécessaire, passez l'aspirateur. Ne tenez pas la buse d'aspiration directement contre l'appareil.

Principes juridiques

1. En tant qu'exploitant ou utilisateur de la

platine de rue vidéo, veuillez respecter les réglementations et les principes juridiques de votre pays pour l'utilisation des dispositifs de surveillance en ce qui concerne les droits de la personne et la protection des données !

2. Dans de nombreux pays, les images vidéo et/ou la parole ne peuvent être transmises qu'après qu'un visiteur ait sonné à la porte.
3. Installez la caméra de manière à ce que la portée de détection soit limitée à la zone d'entrée immédiate uniquement.
4. L'appareil dispose d'un historique intégré des visiteurs. Les visiteurs sont archivés directement dans l'appareil avec leur photo, la date et l'heure. Utilisez cette fonction conformément aux dispositions légales spécifiques au pays concerné applicables sur le site d'installation (obligation de notification / archivage).
5. Si nécessaire, attirer l'attention sur l'existence de l'appareil de manière appropriée.



CONSIGNES DE SECURITE

Tout dommage résultant d'un non-respect des présentes instructions a pour effet d'annuler la garantie ! Nous déclinons toute responsabilité pour les dommages consécutifs !

De même, le constructeur n'assume aucune responsabilité en cas de dommages matériels ou corporels résultants d'une utilisation de l'appareil non conforme aux spécifications ou d'un non-respect des présentes instructions. De tels cas ont pour effet d'annuler la garantie !

Pour des raisons de sécurité et d'homologation, toute transformation ou modification arbitraire du produit est interdite. Ne démontez jamais le produit!

Ne laissez pas traîner le matériel d'emballage. Les feuilles ou poches plastiques, les éléments polystyrène, etc. peuvent se transformer en jouets dangereux pour les enfants.

L'usage doit s'effectuer dans des milieux secs

uniquement (évitiez tout usage dans espaces humides comme la salle de bain par exemple). Évitez tout contact du dispositif avec l'humidité ou avec l'eau.

Ce produit doit être manipulé avec précaution. Les coups, les chocs ou une chute, même d'une faible hauteur, peuvent l'endommager.

GARANTIE LIMITEE A 2 ANS

Il est garanti pendant 2 ans à partir de la date d'achat que ce produit ne présente aucun défaut au niveau du matériau et du modèle. Cette garantie est uniquement valide lorsque l'appareil est utilisé de manière conforme, et entretenu régulièrement. La présente garantie se limite à la réparation ou au réassemblage d'une pièce quelconque de l'appareil dans la mesure où aucune modification ou réparations non autorisées n'ont été effectuées. Vos droits légaux en tant que client ne sont en aucun cas influencés par cette garantie.

Veuillez noter que toute réclamation dans le

cadre de la garantie est exclue dans les cas suivants, entre autres :

- Erreur de commande
- Perturbations dues à d'autres appareils radio (par ex. utilisation d'un téléphone portable)
- Interventions/influences extérieures
- Dégâts mécaniques
- Dégâts provoqués par l'humidité
- Aucune preuve de garantie (bon d'achat)

La garantie s'annule en cas de non-observation du présent mode d'emploi. Nous déclinons toute responsabilité pour tout dommage indirect ! Nous déclinons également toute responsabilité en cas de dommages survenus sur l'appareil ou des personnes suite à une manipulation non-conforme ou la non-observation des consignes de sécurité. La garantie s'annule automatiquement dans ces cas-là !

Responsabilité limitée

Le fabricant décline toute responsabilité en cas de perte ou de dommages quelconques, y compris les dommages consécutifs ou accessoires qui résultent directement ou indirectement de la défaillance de ce produit.

Cette notice est une publication de la société m-e GmbH
modern-electronics,
An den Kolonaten 37,
26160 Bad Zwischenahn/Allemagne.

Cette notice est conforme à la réglementation en vigueur
lors de l'impression.
Sous réserve de modifications techniques
et d'équipement.

INTERFACE UTILISATEUR

Structure I

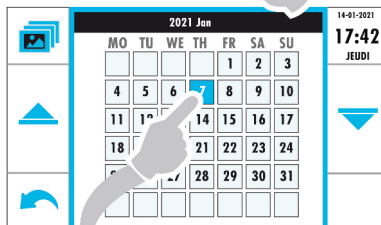
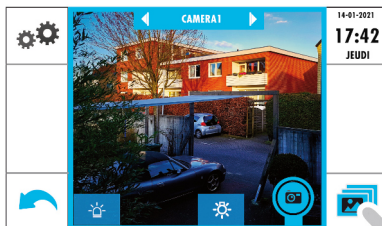

INTERFACE UTILISATEUR

Structure II

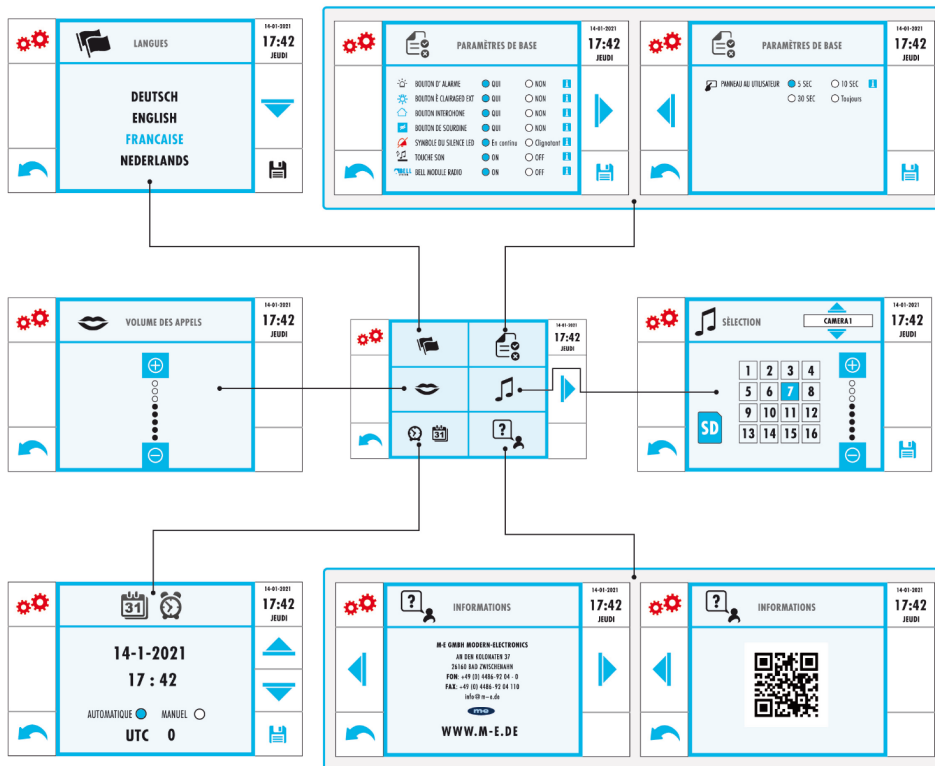

FR

INTERFACE UTILISATEUR

Structure III

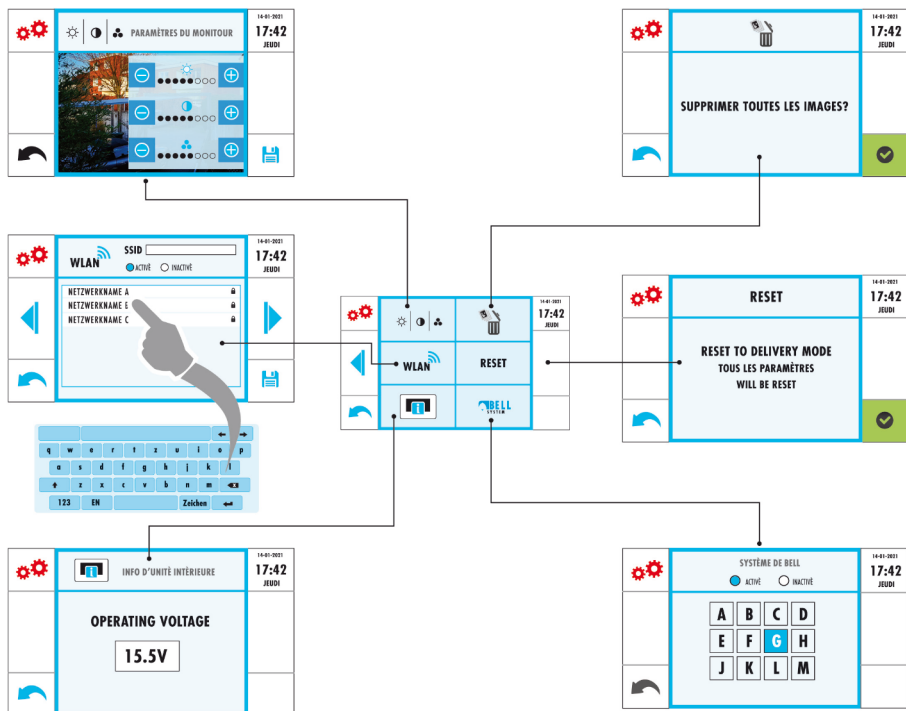

INHOUDSOPGAVE

AFBEELDINGEN	81	Licht	91
User Interface in spraakmodus	85	Pijlsymbool Rechts en Links	91
LEVERINGSOMVANG	87	Alarmsymbool	91
LEGEND	87	Volume + en -	91
Gebruikersinterface (UI)	88	Mute-toets	91
INSTALLATIE (FIG. 2A+B)	88	Camera knop	92
COMMISSIE	89	BEELDGEHEUGEN EN INSTELLINGEN	92
PLAATSEN VAN MICRO-SD KAARTEN	89	Inschakelen van het scherm	92
INITIALISATIE / RESET	90	Veranderen van de naam van het voordeurstation	92
OPERATIE	90	Schakelen tussen voordeurstations	92
BASISFUNCTIES	90	Beeldgeheugen	92
Ringing	90	Instellingen	93
Spreekknop (sensorsaanraking)	90	Taal instellen	93
Stand-by	90	Instellen van het basisvolume (B2)	93
Deuopenertoets (Sensortouch)	90	Basisinstellingen	94
Mute-toets (sensorsaanraking)	90	De melodie instellen	94
Activeer scherm	91	Help menu	94
GEAVANCEERDE FUNCTIES	91	Beeld Instellingen	94
		WLAN aansluiten	95
		Informatie over het binnenstation	95
		Alle beelden verwijderen	95
		Reset	95
		Het aanleren van de BELL ontvanger	96

INHOUDSOPGAVE

Instellen van de melodie van de radio deurbel	96
Het aanleren van de CUVEO ontvanger	96
Veranderen van de codering van het radioprotocol	96
TECHNISCHE GEGEVENS	96
OPMERKINGEN	97
Reiniging en onderhoud	97
Rechtsbeginselen	97
VEILIGHEIDSRICHTLIJNEN	98
2 JAAR BEPERKTE GARANTIE	98
Aansprakelijkheidsbeperking	99

Afb. 1

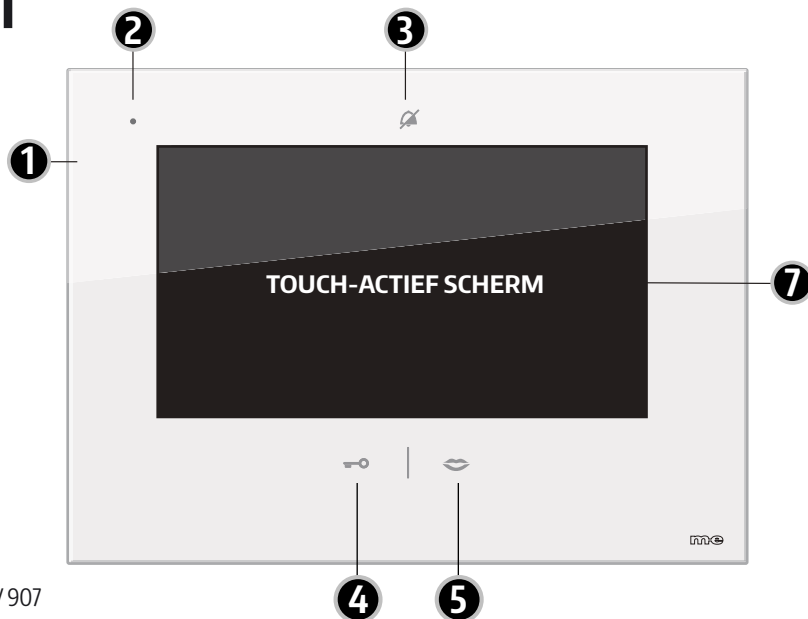

- 1 = VDV 907
- 2 = Microfoon
- 3 = Zwijgtoets (sensorsaanraking)
- 4 = deuropenertoets (sensorsaanraking)
- 5 = Spreekknop (sensorsaanraking)
- 6 = Schroeven voor de behuizing
- 7 = Aanraak-actief oppervlak
- 8 = MicroSD-gleuf 2 foto's
- 9 = MicroSD-sleuf 1 Belsignalen

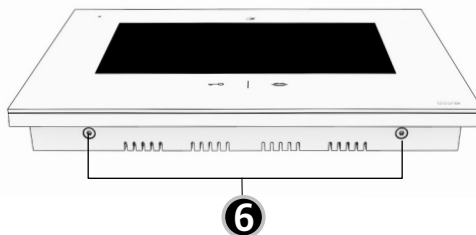

Afb.2

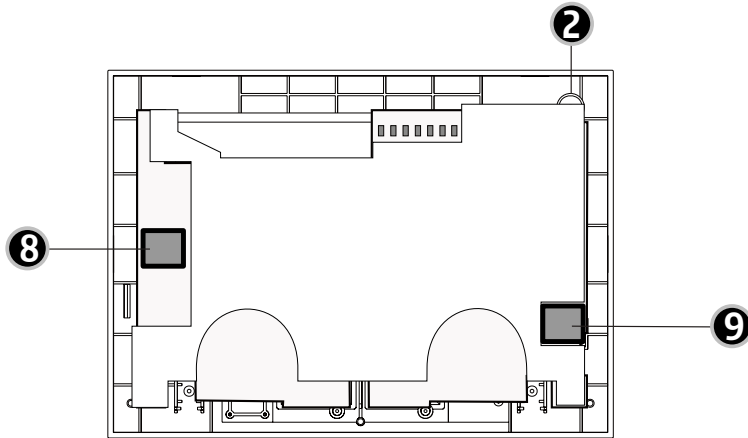

Afb.2A

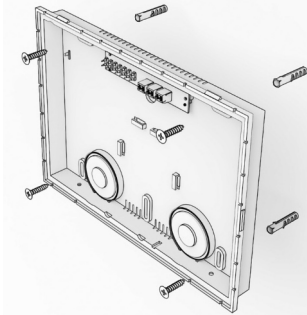

Afb.2B

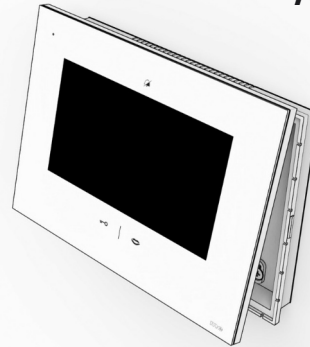

Afb.3

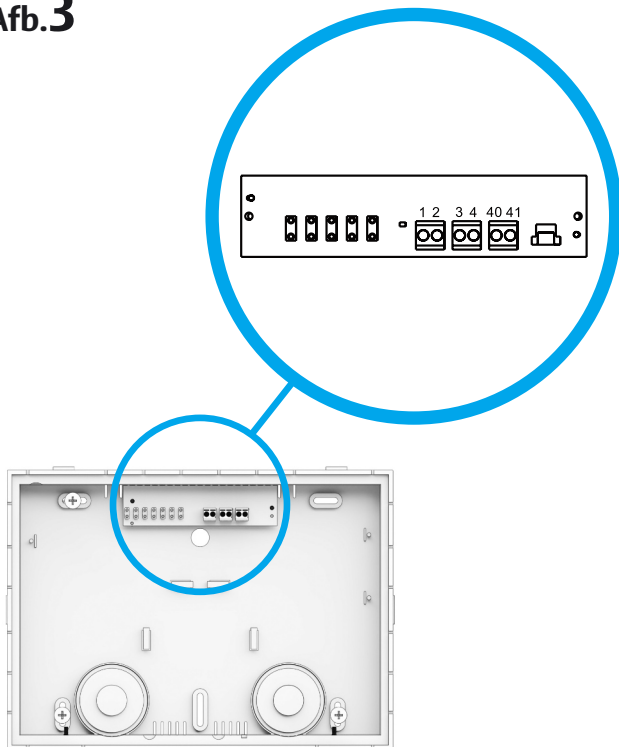

⊕ 15 VOLT		1
⊖ GND		2
AUDIO		3
VIDEO		4

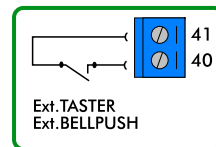

ACHTUNG/ATTENTION

Niemals Netzspannung (230 Volt)
 direkt anschliessen.
 Never connect directly
 to AC-line voltage.

Afb.4

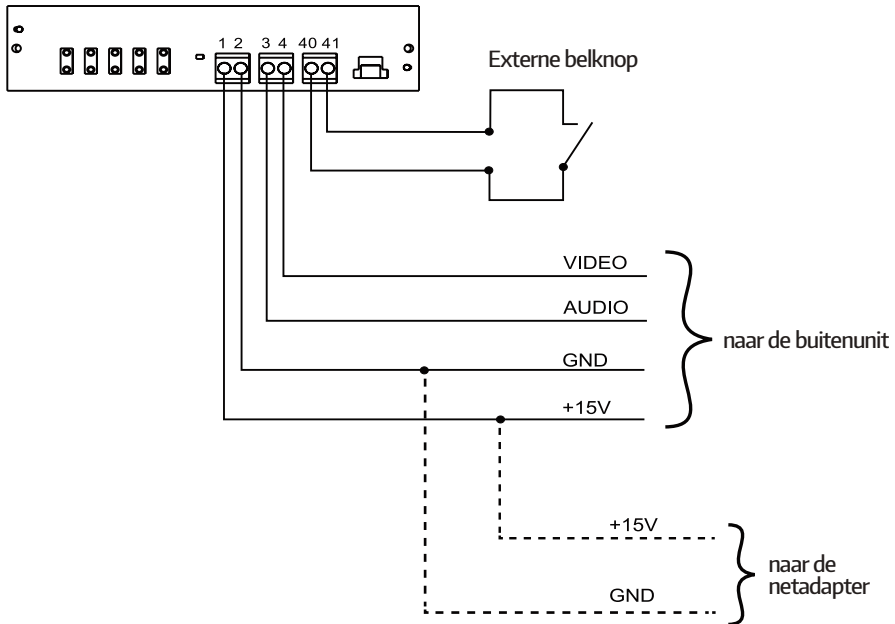

NL

Fig.A USER INTERFACE (UI)

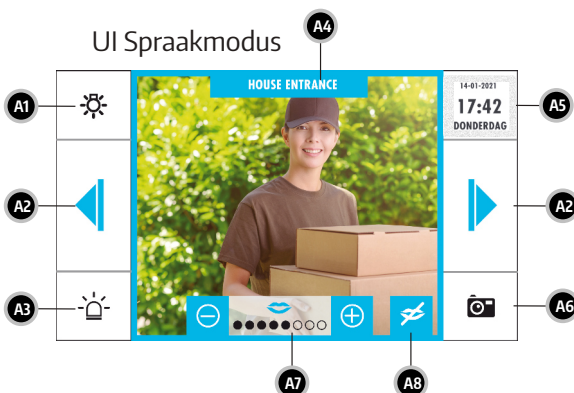

User Interface in spraakmodus

- A1 = Light key
- A2 = Shift keys
- A3 = Alarm key
- A4 = Name of outdoor unit
- A5 = Time / date display
- A6 = Photo button
- A7 = Voice volume
- A8 = Mute button
- A9 = Change outdoor unit name
- A10 = Settings
- A11 = Back button
- A12 = Picture memory key

UI Beeldgeheugen en instellingen

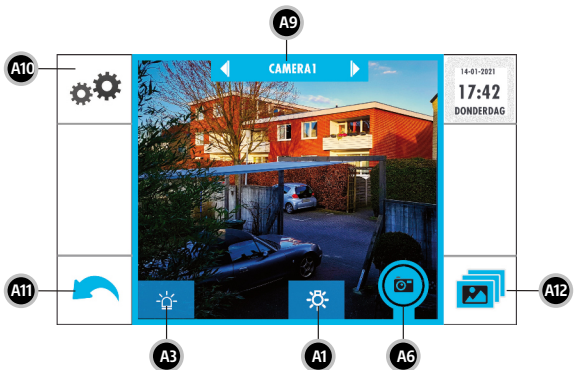
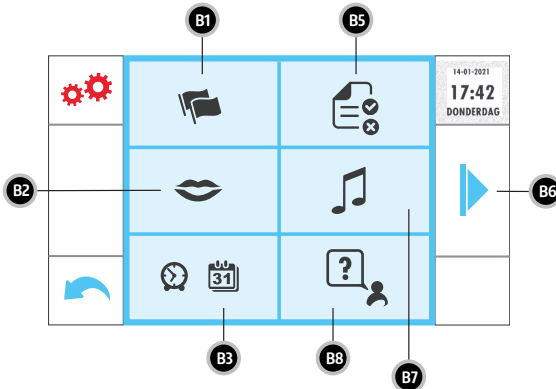
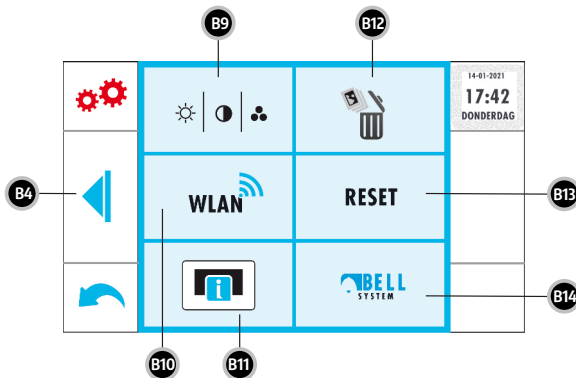

Fig.B UI Instellingen pagina 1



User Interface: Instellingen

- B1 = Language
- B2 = Speech volume
- B3 = Time / date
- B4 = Previous page
- B5 = Basic settings
- B6 = Next page
- B7 = Melody indoor unit
- B8 = Help
- B9 = Picture settings
- B10 = WLAN settings
- B11 = Information
- B12 = Delete all photos
- B13 = Factory settings
- B14 = Radio chime melody



VDV-907 binnenstation voor video-deurintercom

Dank u voor de aanschaf van dit video binnenstation met geïntegreerd beeldgeheugen en WLAN functie. Dit binnenstation kan worden gecombineerd met alle componenten van de deurintercomsystemen VISTA-DOOR en VISTUS.

Wanneer op het aangesloten voordeurstation wordt aangebeld, speelt het binnenstation de ingestelde belmelodie en is de bezoeker op de monitor te zien. Bovendien worden 3 foto's automatisch opgeslagen.

U kunt met de bezoeker praten op het binnenstation en ook de deur openen (als er een deuropener is aangesloten).



Als de VDV-907 via WLAN is verbonden, kan er ook een verbinding met uw smartphone tot stand worden gebracht. Op www.vistasmart.de vindt u meer informatie over hoe u de app kunt installeren en de VDV-907 kunt integreren.

Dit binnenstation heeft twee kaartsleuven voor microSD-kaarten (max. 32 GB). Audiobestanden kunnen worden opgeslagen op een microSD-kaart in slot 1 (8), die vervolgens kan worden gebruikt als ringtone. Voor de beeldopslagfunctie is een andere microSD-kaart nodig in sleuf 2 (9). Geheugenkaarten zijn niet bij de levering inbegrepen.

LEVERINGSOMVANG

- Binnenstation met 17,8 cm (7") schermdiagonaal
- Montagemateriaal
- Bedienings- en installatie-instructies

LEGEND

- 1 = VDV 907
- 2 = Microfoon
-  3 = Zwijgtoets (sensorsaanraking)
-  4 = deuropeneroets (sensorsaanraking)
-  5 = Spreekknop (sensorsaanraking)
- 6 = Schroeven voor de behuizing
- 7 = Aanraak-actief oppervlak
- 8 = MicroSD-gleuf 2 foto's
- 9 = MicroSD-sleuf 1 Besignalen

Gebruikersinterface (UI)

A1 = Lichttoets
 A2 = Shift-toetsen
 A3 = Alarmtoets
 A4 = Naam van het voordeurstation
 A5 = Tijd- / datumweergave
 A6 = Foto-toets
 A7 = Spraakvolume
 A8 = Mute knop
 A9 = Naam van voordeurstation wijzigen
 A10 = Instellingen
 A11 = Terug knop
 A12 = Toets voor beeldgeheugen

B1 = Taal
 B2 = Spraakvolume
 B3 = Tijd / datum
 B4 = Vorige pagina
 B5 = Basisinstellingen
 B6 = Volgende pagina
 B7 = Melody binnenstation
 B8 = Help
 B9 = Beeldinstellingen
 B10 = WLAN-instellingen
 B11 = Informatie
 B12 = Alle foto's verwijderen
 B13 = Fabrieksinstellingen
 B14 = Melodie radio-deurbel

INSTALLATIE (Fig. 2a+b)

1. Zoek een geschikte plaats om de binneneenheid te installeren en leg de draden eraan toe.
2. Verwijder de twee schroeven (16) op de binneneenheid en til de voorklep van de binneneenheid af.
3. Er zijn twee plastic bevestigingslipjes in het midden van de zijkanten van de binneneenheid. Trek de voorklep er voorzichtig af.
4. Er is een gat in de bovenkant van de behuizing onder de aansluitklemmen om de draden in de behuizing te steken.
5. U kunt de onderkant van de behuizing als boormaal gebruiken, deze met een waterpas precies uitlijnen op het punt van de muur waar de binneneenheid moet worden gemonteerd.
6. Markeer de gaten op de muur met een geschikt potlood, boor vervolgens de gaten (Ø 6 mm) op de markeringen.
7. Steek een van de bijgeleverde muurpluggen in elk gat.
8. Voer de verbindingkabel door het gat in de onderkant van de binneneenheid en schroef de onderkant van de behuizing met vier schroeven aan de muur vast.

9. Sluit de draden aan zoals aangegeven in het aansluitschema (Fig. 4).

i **OPMERKING:** Knip de draden niet te kort af. Er zijn lipjes in de bodem van de behuizing waar de draad kan worden opgerold.

10. Plaats de voorklep met het beeldscherm van bovenaf op de rand van de basis van de behuizing en druk het naar beneden. De vergrendelingshaken aan de zijkanten moeten op hun plaats klikken.

i **OPMERKING:** Isoleer ongebruikte kabels met isolatietape om kortsluiting te voorkomen.

11. Schroef het voordeksel weer vast met de twee schroeven (6).

COMMISSIE

Aansluiting stroomvoorziening

De stroomvoorziening kan zowel op het binnenstation als op het buitenstation worden aangesloten. Het is ook mogelijk de voeding op een sterpunt aan te sluiten, b.v. als alle

signaallijnen vanaf de zekeringkast naar de buiten- en binnenunits zijn gelegd. De voeding moet dan parallel worden aangesloten met aarde/GND en +15V. Schakel, nadat alle onderdelen zijn gemonteerd en aangesloten, de bedrijfsspanning in. Steek, afhankelijk van het type installatie, de stekker van de voeding in een geschikt stopcontact of schakel de stroomonderbreker in waarop de DIN-rail voeding is aangesloten.

PLAATSEN VAN MICRO-SD KAARTEN

Open de binnenunit en leg hem voorzichtig op een zachte doek met het beeldscherm naar beneden gericht om krassen op het glas te voorkomen. Schuif de microSD-kaarten in de daarvoor bestemde gleuven, met de contactoppervlakken van de microSD-kaarten naar de printplaat gericht. De gleuven zijn voorzien van een veerdrukmechanisme, dat werkt zoals een balpen. Duw de kaart in de sleuf totdat u een zachte klik hoort en de kaart op zijn plaats is vergrendeld. Om de kaarten te verwijderen, duwt u ze voorzichtig in de kaartsleuf en vermindert u vervolgens langzaam de druk. Pas op dat de microSD-kaart niet uit de sleuf vliegt door de veerdruk.

INITIALISATIE / RESET

Om het systeem te initialiseren, belt u eenmaal aan de buitenunit (als er meerdere buitenunits zijn, belt u eenmaal aan elke buitenunit). Om te resetten, moet u de voeding gedurende ongeveer 1 minuut loskoppelen en vervolgens de initialisatie opnieuw uitvoeren.

i **OPMERKING:** Schakel de bedrijfsspanning weer uit voordat u werkzaamheden aan het systeem uitvoert! Telkens wanneer het systeem spanningsloos is gemaakt, moet de initialisatie opnieuw worden uitgevoerd.

OPERATIE

BASISFUNCTIES

(TOUCH-toetsen buiten het scherm)

Ringing

Druk op de beltoets van het voordeurstation. Het binnenstation speelt een beltoon. Als er een radiogong is geprogrammeerd, speelt deze ook een melodie. Zie het hoofdstuk "Programmeren van de BELL ontvanger".

Het binnenstation slaat ook 3 foto's snel na elkaar op als er een microSD-kaart in kaartsleuf 2 is geplaatst.

Spreekknop (sensoraanraking)

Raak de spreekknop aan om de spraakoverdracht te activeren.

Stand-by

Druk op de gesprekstoets terwijl het gesprek actief is, het binnenstation keert terug naar de standby-modus.

Deuropenertoets (Sensortouch)

Raak tijdens de oproep de deuropenertoets aan om de deuropener te activeren (indien aangesloten).

Mute-toets (sensoraanraking)

Raak de mute-toets aan om de beltoon te dempen. Het symbool brandt permanent in het rood of knippert zolang het dempen actief is. Om het geluid weer aan te zetten, raakt u de knop Geluid uit opnieuw aan.

i **OPMERKING:** Zolang de mute-functie actief is, wordt het radiosignaal naar een draadloze gong niet uitgeschakeld, d.w.z. het blijft rinkelen. Zet de BELL-ontvangers zo nodig uit.

Activeer scherm

- Als u in stand-by de spreekknop aanraakt, worden het scherm en de spraakverbinding geactiveerd, en wordt ook het live-beeld van het buitenstation weergegeven.

GEAVANCEERDE FUNCTIES

(TOUCH-toetsen op het scherm bij het overgaan of wanneer de spreekknop wordt ingedrukt)

Licht

Deze knop kan worden gebruikt om bijvoorbeeld een licht te schakelen via een ontvanger uit de CUVEO-serie. Voor meer informatie, zie het hoofdstuk "Programmeren van een CUVEO ontvanger".

Alarmsymbool

Als deze toets wordt aangeraakt tijdens een actieve oproep, klinkt er een alarmsignaal op het voordeurstation. Door de toets opnieuw aan te raken of de oproep te beëindigen, wordt de alarmtoon uitgeschakeld.

Volume + en -

Door de "+"-toets aan te raken wordt het spraakvolume verhoogd, door de "-"-toets aan te raken wordt het spraakvolume verlaagd.



- OPMERKING:** Deze instelling is slechts tijdelijk en wordt teruggezet naar het basisvolume nadat de oproep is beëindigd (zie Instelling basisvolume).

Mute-toets

Als de mute-toets tijdens het gesprek wordt ingedrukt, wordt de microfoon van het binnenstation uitgeschakeld en kan de bezoeker u niet meer horen. Om opnieuw met de bezoeker te kunnen spreken, drukt u nogmaals op de toets. Als er geen mute-knop wordt weergegeven, is deze gedeactiveerd in het instellingenmenu.

 **Camera knop**

Als in het binnenstation een microSD-kaart voor foto's is geplaatst, kan via deze toets op elk moment een foto worden opgeslagen terwijl de opname actief is. Om dit te doen, hoeft u alleen maar op dit symbool te tikken.

BEELDGEHEUGEN EN INSTELLINGEN

 Zie pagina 24-26 voor een overzicht van de OSD-structuur (On Screen Display).

 **Inschakelen van het scherm**
 Wanneer het binnenstation in stand-by staat, kunt u het inschakelen door het zwarte schermgedeelte aan te raken. Het camerabeeld wordt dan weergegeven, de spraakverbinding met het huisdeurstation wordt niet geactiveerd, maar het geluid van het huisdeurstation is hoorbaar.

Zodra het scherm is geactiveerd, zijn het beeldgeheugen (alleen als er een SD-kaart is geplaatst), het instellingenmenu en de intercomfunctie beschikbaar. Raak de pijl terug linksonder aan om het binnenstation in de standby-modus te zetten.



Veranderen van de naam van het voordeurstation

Zodra het binnenstation is geactiveerd door het scherm aan te raken, kunt u de naam van het buitenstation wijzigen naar uw voorkeur. Om dit te doen, hoeft u slechts de naam van het voordeurstation (A9) aan te raken en vervolgens de gewenste naam in te voeren. Bevestig de ingevoerde naam door op de Enter-toets te drukken.

Schakelen tussen voordeurstations

Als er meerdere voordeurstations zijn aangesloten, kunt u tussen deze stations schakelen door op de pijlen naast de naam van het voordeurstation te tikken.



Beeldgeheugen

Tik op het fotosymbool in de rechterbenedenhoek om de inhoud van het fotogeheugen op de SD-kaart te bekijken. Het volgende scherm toont een kalender met dagen waarop foto's werden genomen gemarkeerd. Tik op de betreffende dag om alle foto's te bekijken die op de geselecteerde dag zijn gemaakt. Gebruik de pijltjestoetsen rechts en links van het beeld om naar het volgende of vorige beeld te gaan.



Afzonderlijke beelden kunnen worden gewist door de knop met het vuilnisbaksymbool aan te raken. Het weergegeven beeld zal zonder bevestiging worden gewist wanneer het vuilnisbakicoon wordt aangeraakt. Als u alle opgeslagen beelden in één keer wilt wissen, raadpleeg dan het gedeelte over het wissen van alle beelden.



Instellingen

U kunt het instellingenmenu openen door het scherm aan te raken en vervolgens op de knop met de tandwielen te tikken.



Taal instellen

Raak het vlag-pictogram aan om het taalkeuzemenu te openen. Raak daar de gewenste taal aan en sla de instelling op door het opslaan pictogram aan te raken. De kop van dit menu wordt onmiddellijk weergegeven in de geselecteerde taal als het opslaan is gelukt. Gebruik de pijl terug om terug te keren naar het instellingenmenu.

Instellen van het basisvolume (B2)



Raak het mondsymbool aan om het basisvolume in te stellen. De + toets verhoogt het

volume, de - toets verlaagt het volume. De gevulde stippen geven aan hoe hoog het volume is ingesteld. Het volume wordt automatisch opgeslagen. Gebruik de pijl terug om terug te keren naar het instellingenmenu.



De tijd en datum instellen

Raak het klok/kalender-icoon aan om het instellingenmenu voor datum en tijd te openen. Raak het veld aan dat u wilt instellen (het actieve veld wordt blauw). U kunt dan de pijlen aan de rechterkant gebruiken om de waarde te veranderen. U kunt de tijd en datum automatisch instellen, waarvoor een WLAN-verbinding met internettoegang nodig is, of handmatig. De UTC (Universal Time, Coordinated) instelling moet "0" zijn in handmatige klokmodus.



OPMERKING: Als de tijd is ingesteld op automatisch en de UTC is ingesteld op 0, zal de juiste tijdzone automatisch worden bepaald. Als een andere UTC is ingesteld, zal die altijd worden gebruikt. In dit geval is het nodig de zomertijd handmatig in te stellen. Nadat u de datum en tijd hebt ingesteld, tikt u rechtsonder op het symbool opslaan. U kunt het menu vervolgens verlaten met de

pijl terug.



Basisinstellingen

In de basisinstellingen kunt u bepalen welke bedieningspictogrammen zichtbaar moeten zijn op het hoofdscherm en welke functies actief moeten zijn. Tik op de infoknop rechts van elke instelling voor een beschrijving. Dit instellingenmenu is verdeeld over twee pagina's. Gebruik de knoppen met de pijl (rechts of links) om tussen de pagina's te wisselen.



OPMERKING: Wijzigingen moeten op elke pagina worden opgeslagen door op het pictogram Opslaan te tikken.



De melodie instellen

Raak het notitiepictogram aan om het menu voor het instellen van de beltoon te openen. Als een SD-kaart is geplaatst met daarop opgeslagen beltonen, wordt het SD-kaartsymbool blauw gemarkeerd en als u op de "1" tikt, wordt de eerste ringtone afgespeeld die op de SD-kaart is opgeslagen. Als er geen bestanden op de SD-kaart zijn opgeslagen of als er geen SD-kaart is geplaatst, is het symbool grijs en kunnen de intern opgeslagen beltonen automatisch via het nummerveld

worden geselecteerd. De "+" en "-" toetsen kunnen worden gebruikt om het volume van de beltoon aan te passen.



OPMERKING: Audiogegevens in Wave of MP3 formaat kunnen op de microSD kaart worden opgeslagen.

Het is mogelijk om aan elk aangesloten voordeurstation een individuele beltoon toe te wijzen. Op die manier is het mogelijk om aan de hand van de beltoon te onderscheiden waar de bel is gegaan. De naam van de voordeurzender waarvoor de beltoon momenteel is ingesteld, wordt in het bovenste deel van het menu weergegeven. Gebruik de pijltjestoetsen boven en onder om tussen de voordeurstations te schakelen.



Help menu

Raak de helpknop aan. Hier vindt u onze contactgegevens, evenals de QR-code om verbinding te maken met de app.



Beeld Instellingen

Raak het pictogram Beeldinstellingen aan om de helderheid, kleurverzadiging en het contrast van het weergegeven live-beeld aan te

passen.

WLAN WLAN aansluiten

Tik op het WLAN-pictogram om verbinding te maken met een WLAN in de buurt. In het volgende menu worden alle WLAN-toegangspunten in de buurt weergegeven. Druk op uw WLAN en voer de WLAN-sleutel in. Bevestig de toets door op de Enter-toets te tikken.

Wacht even. Als u de WLAN-sleutel verkeerd hebt ingetoetst, meldt het indoorstation dat de verbinding niet tot stand is gekomen en springt terug naar het invoerscherm voor de WLAN-sleutel, waar u uw invoer kunt controleren en zo nodig wijzigen.

Als het binnenstation aangeeft dat de verbinding geslaagd is, wordt de naam van uw WLAN bovenaan in het groen weergegeven.

OPMERKING: Het is niet mogelijk om het netwerk handmatig in te stellen, DHCP wordt altijd gebruikt.

Om toegang te krijgen tot de intercom met uw smartphone, heeft u de app **Vistasmart of Aivisi** nodig. Ga met uw smartphone naar de website <https://www.vistasmart.de> en

selecteer het binnenstation VDV 907.



Op de volgende pagina vindt u de links naar de Android en iOS app, evenals verdere informatie over de werking van de app.



Informatie over het binnenstation

Raak het informatiesymbool aan. Dit toont u de bedrijfsspanning van het binnenstation in volt. Het moet tussen 15V en 15.5V zijn. Het IP-adres van de binneneenheid wordt ook weergegeven.



Alle beelden verwijderen

Raak het vuilnisbaksymbool aan als u alle opgeslagen beelden wilt wissen. Raak daar het groen gemarkeerde veld aan en bevestig het volgende dialoogvenster met "Ok" om alle foto's te wissen of raak "Annuleren" aan om het wissen te annuleren.

RESET Reset

Druk op Reset om het binnenstation terug te

zetten op de fabrieksinstellingen, bijv. als u de toegangsgegevens voor de app bent vergeten.

Druk op de groene knop en bevestig de reset door op "Ok" te tikken in het volgende dialoogvenster. Let op: foto's worden niet gewist door een reset.



Het aanleren van de BELL ontvanger

Druk op het BELL-symbool om het instellingenmenu voor de radiogong te openen. Zet de ontvanger in de leermodus door op de codeknop te drukken totdat de ontvanger kort piept, tik dan op een van de letters op de monitor. De ontvanger zal een melodie spelen en is klaar om ingeleerd te worden.



Instellen van de melodie van de radio deurbel

Druk op het BELL-symbool om het instellingenmenu voor de radiogong te openen. Daar hebt u de mogelijkheid om de geïntegreerde radiomodule te deactiveren en de melodie van het radiogeluid te wijzigen. Tik op een letter en de geleerde radiogong speelt de overeenkomstige melodie. Deze melodie wordt onmiddellijk opgeslagen en u kunt dit

menu verlaten met de pijl terug.



Het aanleren van de CUVEO ontvanger

Zet de ontvanger in de leermodus (druk op de knop op de ontvanger totdat de LED op de ontvanger knippert) en activeer de monitor door op het touch-active oppervlak te tikken. tik vervolgens op het lichtsymbool. Als het lichtsymbool niet wordt weergegeven, controleer dan of het is geactiveerd in de basisinstellingen (B5).

Veranderen van de codering van het radioprotocol

(CUVEO en BELL)

Indien de CUVEO-ontvanger en/of de BELL-ontvanger zonder reden worden geactiveerd, kan het zijn dat een andere zender in de buurt dezelfde code uitzendt. Om de code te wijzigen, gaat u als volgt te werk: De monitor moet in stand-by staan. Houd een vinger op de mute-knop (ongeveer 7 seconden) totdat de toets- en mondsymbolen oplichten. Dan moeten alle ontvangers (CUVEO en BELL) opnieuw worden ingeleerd.

TECHNISCHE GEGEVENS

Bedrijfsspanning: 15Volt DC
 Stroomverbruik: 270 ± 50mA
 Frequentie WLAN: 2,4GHz; <100mW
 Frequentie BELL: 434MHz; <10mW
 Temperatuurbereik: 0-50°C
 Max. vochtigheid: 85%
 Schermdiagonaal: 178mm
 Resolutie monitor: 1024x600
 Afmetingen: 220x160x28mm (B x H x D)

OPMERKINGEN

Blootstelling aan sterke statische, elektrische of radiofrequente velden (ontladingen, mobiele telefoons, radioapparatuur, mobiele telefoons, magnetrons) kan storingen in de apparatuur (het toestel) veroorzaken.

Reiniging en onderhoud

Koppel apparaten die op het lichtnet werken los van het lichtnet (trek de stekker uit het stopcontact) alvorens ze schoon te maken. Het oppervlak van de behuizing kan worden gereinigd met een zachte doek die met zeepwater is bevochtigd. Gebruik geen schurende reinigingsmiddelen of chemicaliën. Maak sto-

fafzetting op ventilatiesleuven alleen los met een borstel en zuig indien nodig op met een stofzuiger. Houd de zuigmond niet rechtstreeks tegen het toestel.

Rechtsbeginselen

1. Neem als exploitant of gebruiker van het videostation a.u.b. de voorschriften en rechtsbeginselen van uw land voor het gebruik van bewakingsapparatuur met betrekking tot persoonsrechten en gegevensbescherming in acht!
2. In veel landen mogen videobeelden en/of spraak pas worden doorgegeven nadat een bezoeker heeft aangebond.
3. Installeer de camera zo dat het detectiebereik beperkt is tot de onmiddellijke ingang.
4. Het apparaat heeft een geïntegreerde bezoekershistorie. Bezoekers worden direct in het apparaat gearchiveerd met hun foto, datum en tijd. Gebruik deze functie in overeenstemming met de relevante landspecifieke wettelijke voorschriften die op de plaats van installatie van toepassing zijn

(meldingsplicht / archivering).

5. Vestig zo nodig op passende wijze de aandacht op het bestaan van de inrichting.



VEILIGHEIDSRICHTLIJNEN

Bij schade die door het niet navolgen van deze gebruikershandleiding wordt veroorzaakt, vervalt het recht op garantie. Voor indirecte schade zijn wij niet aansprakelijk!

Voor schade aan zaken of personen die door ongeschikte bediening of niet-opvolgen van de veiligheidsrichtlijnen veroorzaakt wordt, zijn wij niet aansprakelijk. In deze gevallen vervalt elke aanspraak op garantie!

Om veiligheids- en vergunningsredenen (CE) is het niet toegestaan om op eigen houtje het product om te bouwen en/of te veranderen. Haal het product niet uit elkaar!

Laat het verpakkingsmateriaal niet achteloos rondslingeren, plastic folie/ zakken, polystyreendelen enz. kunnen in kinderhanden gevaarlijk speelgoed worden.

Het product is uitsluitend geschikt voor droge binnenruimtes (geen badkamers of andere vochtige ruimtes). Vermijd dat het toestel vochtig of nat wordt.

Ga voorzichtig om met het product - door stoten, slagen of een val van al geringe hoogte wordt het beschadigd.

2 JAAR BEPERKTE GARANTIE

Voor de duur van 2 jaar wordt de garantie gegeven, dat dit product vrij is van defecten in het materiaal en in de uitvoering. Dat is alleen van toepassing als het toestel op normale wijze gebruikt wordt en regelmatig wordt onderhouden. De verplichtingen van deze garantie zijn beperkt tot de reparatie of de nieuwe montage van een of ander onderdeel van het toestel en gelden uitsluitend onder de voorwaarde dat er geen onbevoegde wijzigingen of pogingen tot reparatie werden uitgevoerd. Uw wettelijke rechten als klant worden op geen enkele wijze door deze garantie beïnvloed.

Opgelet!

Er is geen recht op garantie in ondermeer de

volgende gevallen:

- bedieningsfouten
- storingen door andere toestellen op radiostralen (bv. gsm-gebruik)
- ingrepen/inwerkingen van buitenaf
- mechanische beschadigingen
- vochtschade
- geen garantiebewijs (aankoopbewijs)

Bij schade die veroorzaakt wordt doordat deze gebruiksaanwijzing niet werd opgevolgd, vervalt alle aanspraak op garantie. Voor vervolgschade zijn wij niet aansprakelijk! Bij materiële of lichamelijke schade die veroorzaakt werd door oncorrect gebruik of doordat de veiligheidsrichtlijnen niet werden opgevolgd, zijn wij niet aansprakelijk. In deze gevallen vervalt elke aanspraak op garantie!

Aansprakelijkheidsbeperking

De fabrikant is niet aansprakelijk voor het verlies of de beschadiging van om het even welke soort, met inbegrip van bijkomende of vervolgschade, die direct of indirect het resultaat zijn van een fout in het product.

Deze gebruiksaanwijzing is een publicatie van m-e GmbH modern-electronics, An den Kolonaten 37, 26160 Bad Zwischenahn/Duitsland

Deze gebruiksaanwijzing voldoet aan de technische eisen bij het ter perse gaan. Wijzigingen in techniek en uitrusting voorbehouden.

USER INTERFACE

Structuur I

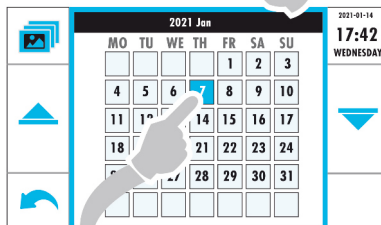
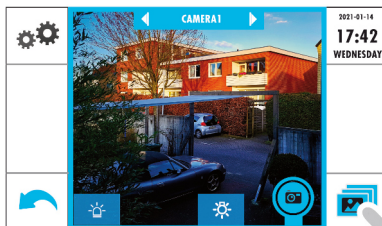

USER INTERFACE

Structuur II

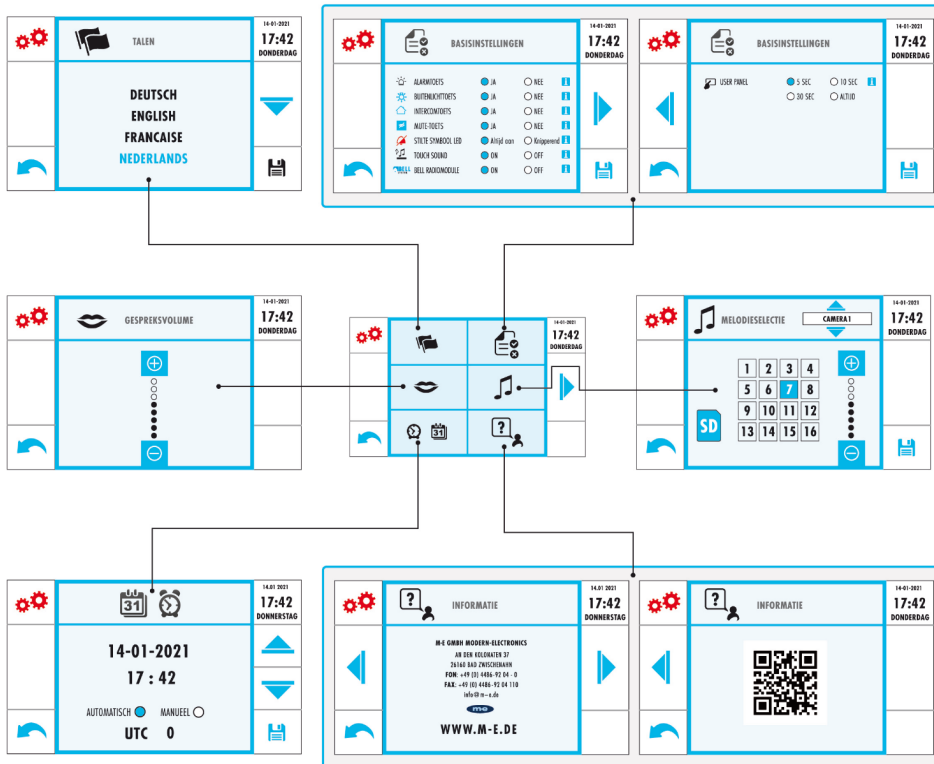

USER INTERFACE

Structuur III

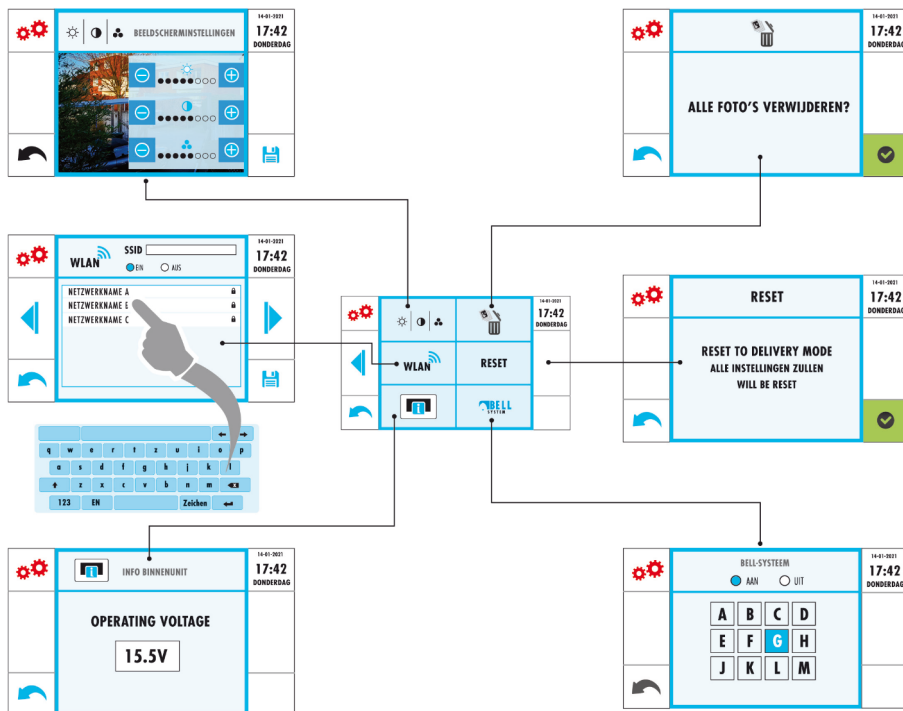

WWW.M-E.DE

VISTUS
DOOR COMMUNICATION

**VISTA
DOOR**
SYSTEM

Hiermit erklärt die m-e GmbH modern-electronics, dass dieses Gerät den folgenden Richtlinien entspricht:

RoHS 2011/65/EU

EMC 2014/30/EU

RED 2014/53/EU

Die KONFORMITÄTSERKLÄRUNG kann unter folgender Adresse abgerufen werden:

<http://www.m-e.de/download/ce/vdv-907ce.pdf>

