



VISTUS VIDEO TÜRSPRECHANLAGEN

BETRIEBSANLEITUNG

OPERATING INSTRUCTIONS

MODE D'EMPLOI

GEBRUIKSAANWIJZING

VISTUS
DOOR COMMUNICATION

AUSSENSTATION • OUTDOOR STATION • BOÎTIER EXTÉRIEUR • BUITENSTATION

A

**Abb. A
DIAGRAM A
ILLUSTRATION A
AFBEELDING A**

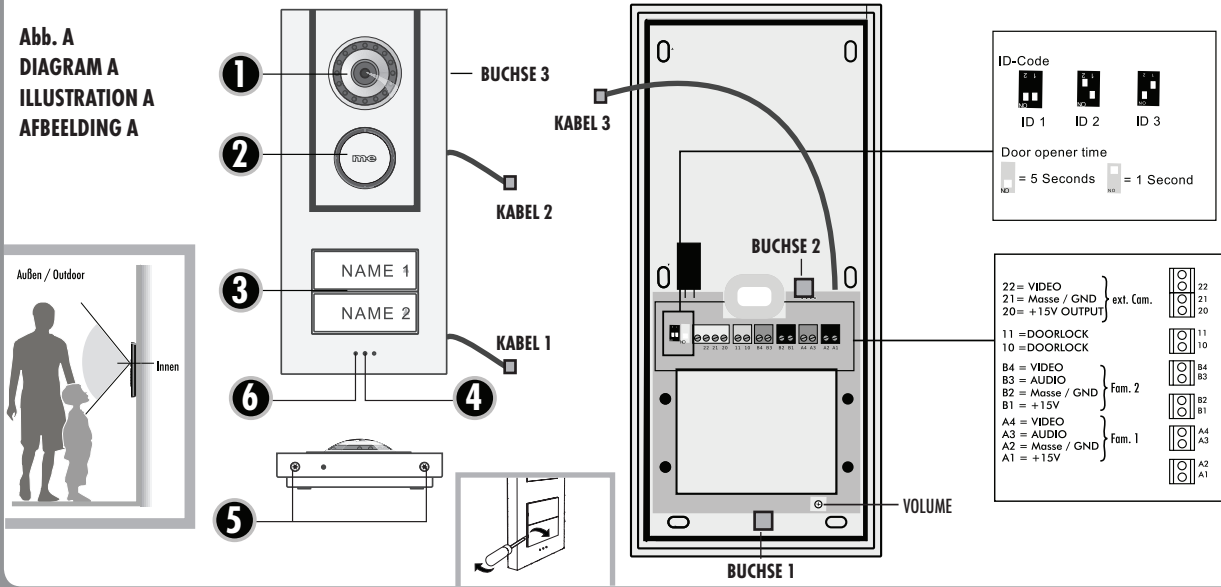

3.5" INNENSTATION • INDOOR STATION • BOÎTIER INTÉRIEUR • BINNENSTATION

B

**Abb. B
DIAGRAM B
ILLUSTRATION B
AFBEELDING B**

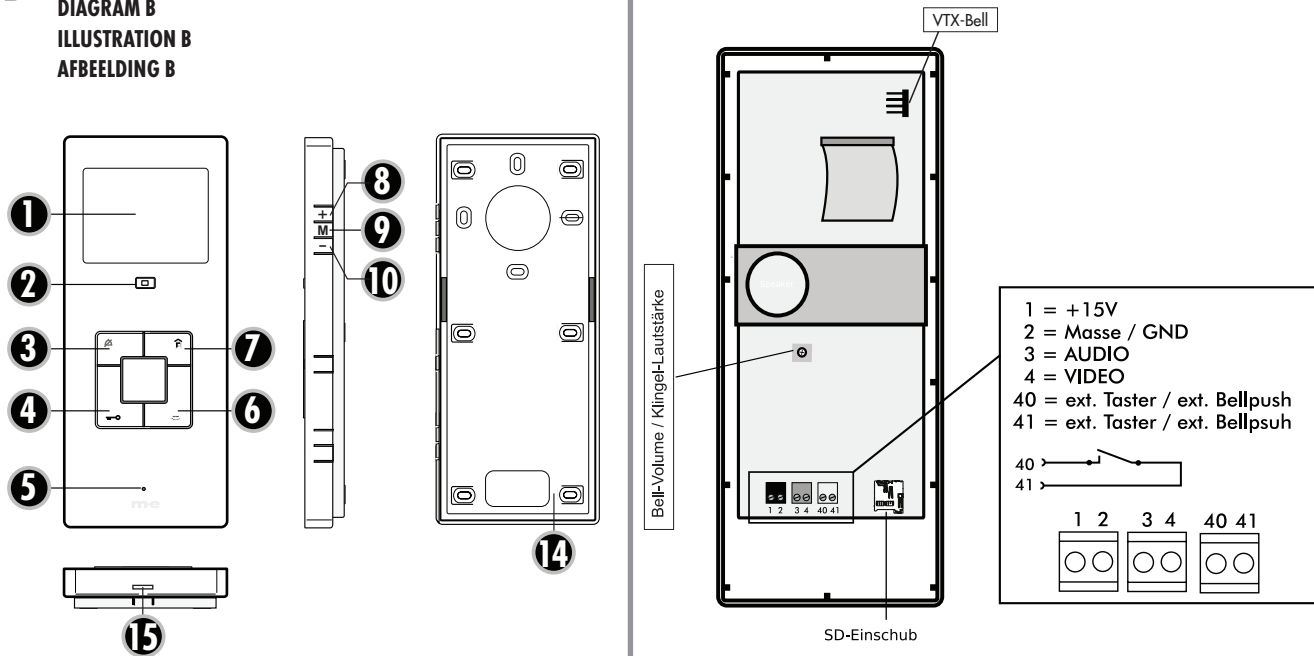

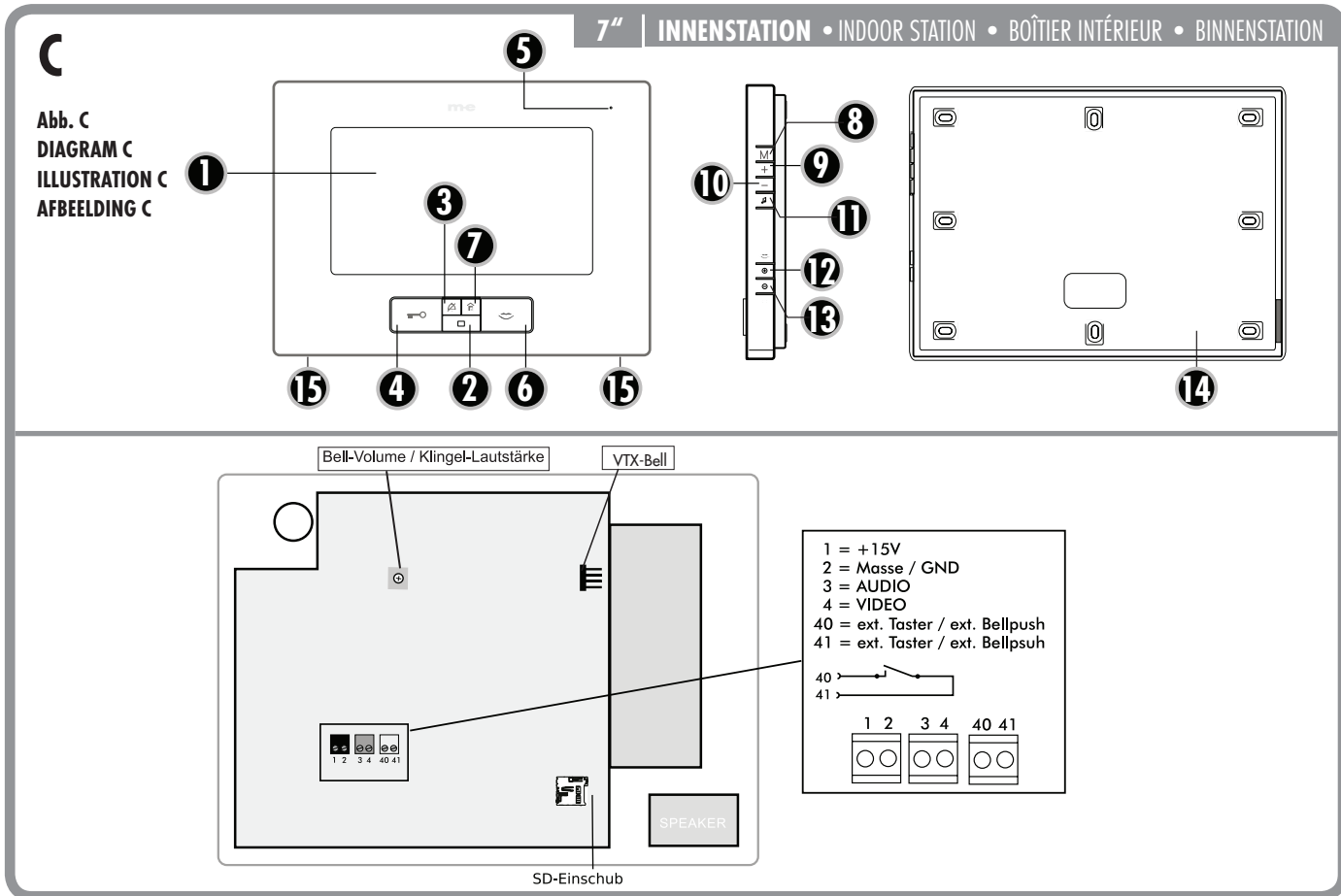

EINLEITUNG

Vielen Dank für den Kauf des VISTUS Video-Türsprechsystems.
Sie haben eine hochwertige Anlage gekauft.

i Die Montage sollte von einem Fachmann durchgeführt werden.

Pflegehinweis

Die Gehäuse nur mit einem leicht feuchten Tuch abwischen, keine scharfen Reinigungsmittel verwenden.

Legende

Außenstation

A.1= Kamera

A.2= Lautsprecher
A.3= Namensschilder /Klingeltaste
A.4= Mikrofon
A.5= Gehäuseschrauben
A.6= Helligkeitssensor

Innenstation mit 3,5"-Bildschirm

(VISTUS VD-6310 und VISTUS VD-6320)

B. 1= Bildschirm
B. 2= Bildschirmtaste
B. 3= Stummtaste
B. 4= Schlüsseltaste
B. 5= Mikrofon
B. 6= Sprechtaete
B. 7= Internetaete
B. 8=Taste +
B. 9= Menü-Taste

- B.10= Taste -
- B.14= Gehäuserückseite
- B.15= Verriegelungshaken
- B.16= SD-Karten-Einschub

Innenstation mit 7"-Bildschirm

(VISTUS VD ALU-6710 und VISTUS VD ALU-6720)

- C. 1= Bildschirm
- C. 2= Bildschirmtaste
- ✕ C. 3= Stummtaste
- 🔑 C. 4= Schlüsseltaste
- C. 5= Mikrofon
- 🗨️ C. 6= Sprechaste
- 🏠 C. 7= Interntaste
- M C. 8= Menütaste
- + C. 9= OSD + Taste
- C.10= OSD - Taste
- 🎵 C.11= Melodie
- ⊕ C.12= Gesprächslautstärke +
- ⊖ C.13= Gesprächslautstärke -
- C.14= Gehäuserückseite
- C.15= Gehäuseschrauben
- C.16= SD-Karten-Einschub

Lieferumfang VISTUS VD ALU-6310

1x Außenstation mit einem Klingeltaster
 1x Innenstation mit 3,5" Monitor
 1x ST-1000 Netzadapter
 1x Montagematerial

Lieferumfang VISTUS VD ALU-6320

1x Außenstation mit zwei Klingeltastern
 2x Innenstation mit 3,5" Monitor
 1x ST-1000 Netzadapter
 1x Montagematerial

Lieferumfang VISTUS VD ALU-6710

1x Außenstation mit einem Klingeltaster
 1x Innenstation mit 7" Monitor
 1x ST-1000 Netzadapter
 1x Montagematerial

Lieferumfang VISTUS VD ALU-6720

1x Außenstation mit zwei Klingeltastern
 2x Innenstation mit 7" Monitor
 1x ST-1000 Netzadapter
 1x Montagematerial

Lieferumfang VISTUS VD-603

1x Innenstation mit 3,5" Monitor
 1x Montagematerial

Lieferumfang VISTUS VD-607

1x Innenstation mit 7" Monitor
 1x Montagematerial

Lieferumfang VISTUS VD ALU-610

1x Außenstation mit einem Klingeltaster
 1x Montagematerial

Lieferumfang VISTUS VD ALU-620

1x Außenstation mit zwei Klingeltastern
 1x Montagematerial

VORBEREITUNG DER INSTALLATION

Folgende Leitungen werden benötigt:

1-Familienhaus: 4 Leitungen von der Außeneinheit zur Inneneinheit sowie 2 Leitungen von der Außeneinheit zum Türöffner.

2-Familienhaus: Hier werden pro Klingeltaster 4 Leitungen von der Außeneinheit in jede Wohneinheit benötigt. 4 Leitungen für Familie 1 und 4 Leitungen für Familie 2, sowie 2 Leitungen zum Türöffner



HINWEISE:

1. Ein Verdrahtungsplan befindet sich im Anhang.
2. Sie können beim VISTUS-System auch Video- mit Audiokomponenten kombinieren.

Pro Wohneinheit können bis zu vier Inneneinheiten parallel angeschlossen werden.

Die Verbindung kann

1. seriell (von Innenstation zu Innenstation) gelegt werden oder
2. sternförmig (parallel) von einem zentralen Punkt (Verteilerkasten) aus.



Der Verdrahtungsplan im Anhang basiert auf einer sternförmigen Verdrahtung, da diese zu bevorzugen ist.

Die Leitungen sollten so verlegt sein, dass sie jeweils direkt hinter der entsprechenden Außen-/Inneneinheit aus der Wand geführt werden.

MONTAGE DER AUßENSTATION

Die Türsprechstelle ist für eine Aufputz-Montage vorgesehen.



Vorbereitung

Die Kamera sollte in einer Höhe von ca. 1,5m-1,6m (Mitte Kamera) montiert werden (Abb. A). Vor der Montage der Türsprechstelle sollten Sie testen, ob die Kamera einen Besucher ausreichend erfasst. Passen Sie, falls erforderlich, die Montagehöhe und den Montageort an Ihre Gegebenheiten an.

1. Entfernen Sie die zwei Gehäuseschrauben (5), um das Gehäuse der Außenstation öffnen zu können. Das Gehäuse ist zusätzlich noch mit Nasen und Nuten ausgestattet, wodurch Gehäuseober- und unterteil miteinander verbunden sind. Daher ist etwas Kraft erforderlich, um die Gehäuseteile zu trennen.
2. Richten Sie die Bohrschablone für die Außenstation an dem dafür vorgesehenen Montageort gerade aus (eine Wasserwaage ist hierbei hilfreich) und befestigen Sie sie mit Klebeband.
3. Bohren Sie mit Hilfe der Bohrschablone die Löcher für die Befestigung mit einem 6mm-Bohrer und stecken Sie in jedes Loch einen Dübel.
4. Entfernen Sie jetzt die Bohrschablone.
5. Führen Sie die Leitungen durch das große Loch der Außenstation und befestigen Sie diese mit 4 Schrauben.
6. Schließen Sie die Leitungen entsprechend dem Verdrahtungsplan an.
7. Frontcover aufsetzen und dabei Kamera- Mikrofon- und Lautsprecherkabel entsprechend der Nummerierungen (1 für Mikrofon, 2 für Lautsprecher und 3 für Kamera) mit der Platine verbinden.
8. Verschrauben Sie das Frontcover mit beiden Gehäuseschrauben (5). Achten Sie hierbei darauf, die Schrauben nicht zu verkanten. Dadurch könnte das Gewinde im Gehäuseunterteil beschädigt werden.

Anpassen der Namensschilder

Die Namensschildabdeckungen können einfach mit einem Schlitzschraubendreher nach vorne abgehebelt werden, wie in Abb. (A) dargestellt. Legen Sie eine entsprechend beschriftete Folie* oder Papier* ein und setzen Sie die Namensschildabdeckung wieder auf und drücken Sie die Namensschildabdeckung wieder fest, damit sie nicht herausfallen kann.

* Größe des Namensschildes:

VISTUS VD 6X10: 71 mm x 50 mm

VISTUS VD 6X20: 71 mm x 25 mm

NAME

MONTAGE DER INNENSTATION (3,5" und 7")

Die Montagehöhe der Innenstationen können Sie Ihren Gegebenheiten entsprechend frei wählen.

1. Das Gehäuse der 3,5"-Innenstation wird durch Nasen und Nuten zusammengehalten. Um das Gehäuseunterteil vom Vorderteil trennen zu können, drücken Sie den Verriegelungshaken (B.15) an der Unterseite mit einem flachen Schraubendreher leicht in das Gehäuse. Die 7"-Inneneinheit wird mit 2 Gehäuseschrauben (C.15) zusammengehalten.
2. Benutzen Sie das Gehäuseunterteil als Hilfe zum Anzeichnen der Bohrlöcher. Achten Sie dabei darauf, das Unterteil gerade auszurichten.



HINWEIS: Das Gehäuseunterteil der 3,5"-Innenstation kann auch auf einer Hohlwanddose befestigt werden. Dazu befinden sich um das Leitungs-Einführungsloch entsprechende Befestigungslöcher. Sollte sich hierdurch keine ausreichende Fixierung ergeben, bohren Sie weitere Befestigungslöcher und verschrauben Sie damit die Innenstation zusätzlich.

3. Bohren Sie die Befestigungslöcher mit einem 6mm-Bohrer und stecken Sie in jedes Loch einen Dübel.
4. Stecken Sie die Leitungen durch das dafür vorgesehene Einführungsloch im Gehäuseunterteil und verschrauben Sie dieses.
5. Schließen Sie die Leitungen entsprechend des Verdrahtungsplanes an und setzen Sie das Gehäusevorderteil auf das Gehäuseunterteil. Achten Sie dabei darauf, dass es richtig einrastet.

ANSCHLUSS

Eine genaue Beschreibung, wo die einzelnen Anschlüsse und Klemmen zu finden sind, können Sie den Abbildungen entnehmen.

Klemmen Sie die verlegte Leitung an Audio, +15V, GND und Video der Außenstation an. An den Innenstationen sind diese Klemmen ebenfalls vorhanden und müssen nur 1:1 miteinander verbunden werden.

Hinweis zu den 2-Familienhaus-Versionen: Pro Wohneinheit ist eine 4-polige Anschlussklemme an der Außenstation vorhanden. Die Anschlussklemmen sind nummeriert. Anschlussklemme 2 ist für den unteren, Anschlussklemme 1 für den oberen Klingeltaster.

Anschluss eines Türöffners

Für den Anschluss des Türöffners steht an der Außenstation ein potentialfreier Schließerkontakt zur Verfügung.

1. Über die Betriebsspannung der Außenstation

Dazu wird Anschluss 1 vom Türöffner an Klemme 10 angeschlossen, Anschluss 2 vom Türöffner an Masse/GND (z.B. Klemme 21). Außerdem wird eine Brücke von +15V (z.B. A1) auf Klemme 11 benötigt.

2. Mit einer externen Spannungsquelle (z.B. Klingeltrafo)

Dazu werden separate Leitungen von der externen Spannungsquelle zum Türöffner und zur Außenstation benötigt. Anschluss 1 vom Türöffner wird direkt mit Anschluss 1 der externen Spannungsquelle verbunden. Anschluss 2 vom Türöffner wird an Klemme 10 angeschlossen, Anschluß 2 von der externen Spannungsquelle wird an Klemme 11 angeschlossen

i **Hinweis:** Um das Öffnen der Eingangstür durch Manipulation an der Außenstation zu verhindern, empfehlen wir die Installation des separat erhältlichen Sicherheits-Türöffner-Moduls SDO-10, welches im Hausanschlusskasten montiert wird. Das SDO-10 ist auch zum Ansteuern von motorbetriebenen Schließsystemen geeignet und bietet verschiedene einstellbare Türöffnungszeiten sowie eine Auto-Öffner-Funktion. Pro Wohneinheit wird ein separater SDO-10 benötigt.

Anschluss Stromversorgung

Die Stromversorgung kann wahlweise an der Innen- oder Außenstation angeschlossen werden. Die Spannungsversorgung wird mit Plus an Klemme 1 und mit Minus an Klemme 2 angeschlossen. Es ist auch möglich, die Stromversorgung direkt an an einer Klemmstelle anzuschließen, z.B. wenn alle Signalleitungen vom Sicherungskasten aus zu den Außen- und Inneneinheiten gelegt wurden. Das Netzteil ist dann mit Masse (GND) und +15V zu verbinden. Ein Netzteil kann bis zu 4 Einheiten mit Strom versorgen. Ab 5 Einheiten wird ein zusätzliches Netzteil benötigt.

Anschluss externe Kamera

An den Schraubklemmen (Abb. A ‚ext Cam‘) kann eine externe Kamera angeschlossen werden, um z.B. einen durch die Hauptkamera nicht einsehbaren Bereich zusätzlich überwachen zu können. Es können alle Kameras angeschlossen werden, die eine Betriebsspannung von 12 Volt DC benötigen und ein FBAS-Videosignal liefern. Die Videoleitung wird an die Klemme (22) und die Masseleitung an die Klemme (21) angeschlossen, Betriebsspannung für die Kamera wird von den Klemmen „20“ (Pluspol) und „GND“ (Minuspol) abgenommen. Die externe Kamera hat automatisch die ID 4 (siehe Kapitel ID-Code). Bei aktiver externer Kamera ist keine Tonübertragung möglich.

Anschluss eines Etagentasters

Ein eventuell vorhandener Etagentaster (normaler Schließerkontakt) wird an den Klemmen (Klemmen 40 und 41) „Etagentaster“ an der Inneneinheit angeschlossen. Die Anschlussleitung zum Etagentaster darf max. 5m lang sein. Alternativ kann der Taster auch parallel an die Leitungen „Audio“ und „GND“ angeschlossen werden. Bei der 2-Familien-Version ist zu beachten, dass die richtige Audio-Leitung genutzt wird (Audio1 und GND für Familie 1, sowie Audio2 und GND für Familie 2).

i **Hinweis:** Ist ein Etagentaster angeschlossen, wird ein nicht änderbarer Klingelton abgespielt, wenn der Etagentaster betätigt wird. Dieser Klingelton ist fest eingestellt und zur besseren Unterscheidung nicht bei den „normalen“ Klingelmelodien enthalten.

Anschluss des Funk-Erweiterungsmoduls VTX-BELL

Mit dem VTX-BELL kann das Klingelsignal per Funk an Empfänger der BELL-Serie weitergeleitet werden. Das Funkmodul wird auf den 4-poligen Stecker innerhalb der Innenstation gesteckt (Abb. B+C). Nähere Informationen entnehmen Sie bitte der Anleitung des VTX-BELL.

EINSTELLMÖGLICHKEITEN AUßENSTATION

An der Außenstation stehen Ihnen folgende Möglichkeiten zur Verfügung, die Anlage an Ihre persönlichen Gegebenheiten anzupassen:

Lautstärke der Außenstation

Mit dem Potentiometer (Abb. A ‚Volume / Lautstärke‘) wird die Sprachlautstärke der Außenstation eingestellt. Für volle Lautstärke drehen Sie das Potentiometer im Uhrzeigersinn vorsichtig bis zum Anschlag und dann ein klein wenig zurück. Durch Drehen gegen den Uhrzeigersinn wird die Lautstärke verringert.

ID-Code

Werden mehrere Außenstationen parallel geschaltet (z.B. an Toreinfahrt und Haus), wird über die DIP-Schalter (Abb. A, ‚ID-CODE‘) der ID-Code eingestellt. Dadurch ist es möglich, die einzelnen Außenstationen nacheinander von einer Inneneinheit zu aktivieren, um den Erfassungsbereich der entsprechenden Außeneinheiten überwachen zu können. Umgeschaltet wird an der Innenstation mit der Bildschirm-taste (B.2).

ID1 = Schalter 1 „on“, Schalter 2 „on“
 ID2 = Schalter 1 „on“, Schalter 2 „off“
 ID3 = Schalter 1 „off“, Schalter 2 „on“

i **Hinweis:** Die ID 4 steht nicht für die Außenstation zur Verfügung. Sie ist für die externe Kamera reserviert. Werden mehrere Außenstationen parallel geschaltet, kann nur eine Außenstation mit der externen Kamera verbunden werden.

Öffnungszeit des Türöffners

Mit dem DIP-Schalter (Abb. A, „Door opener time“) wird eingestellt, wie lange der Türöffner aktiviert werden soll. Die Einstellmöglichkeiten sind entweder 1 Sekunde oder 5 Sekunden. 5 Sekunden ist ab Werk voreingestellt und funktioniert für die meisten handelsüblichen Türöffner.

Schalter „off“ entspricht Öffnungszeit 1 Sekunde.

Schalter „on“ entspricht Öffnungszeit 5 Sekunden.

EINSTELLMÖGLICHKEITEN INNENSTATION

An der Innenstation stehen Ihnen folgende Möglichkeiten zur Verfügung, die Anlage an Ihre persönlichen Gegebenheiten anzupassen:

Klingelmelodie deaktivieren (z.B. bei Nachtruhe)

Die Klingelmelodie kann deaktiviert werden, um z.B. bei Nachtruhe nicht gestört zu werden. Drücken Sie dazu einmal kurz auf die Stumm-taste (B.3 + C.3) der Inneneinheit. Die LED unter der Stumm-taste leuchtet zur Erinnerung bei deaktivierter Melodie rot. Um die Melodie wieder zu aktivieren, drücken Sie erneut kurz auf die Stumm-taste, die rote LED erlischt und die Melodie ist wieder aktiviert.

Das optische Signal (Leuchtrahmen der Sprech- und Türöffner-Taste) bleibt auch bei deaktivierter Klingelmelodie aktiv und zeigt weiterhin ein Klingeln an. Des weiteren blinkt die rote LED, wenn bei aktivierter Stummschaltung geklingelt wurde.

 **HINWEIS:** Falls das VTX-BELL-Modul genutzt wird, so wird dieses im Ruhemodus auch deaktiviert, d.h. die angeschlossenen Empfänger geben ebenfalls kein Signal ab.

 **WICHTIG:** Bei folgenden Einstellmöglichkeiten muss der Monitor der Innenstation aktiviert sein (z.B. durch Drücken der Bildschirm-taste). Andernfalls ist keine Einstellung von Sprachlautstärke, Helligkeit, Kontrast, Farbsättigung und Melodie möglich.

OSD-Einstellungen (VD 607)

Die folgenden Einstellungen werden über das On-Screen-Display (OSD) vorgenommen. Um das OSD aufzurufen, drücken Sie kurz die Menü-Taste (C.8) an der Inneneinheit. Jeder weitere kurze Druck auf die Menü-Taste springt einen Menü-Punkt weiter. Über die Plus- und Minus-Tasten (C.9 bzw. C.10) kann der jeweilige Wert angepasst werden. Die Werte werden automatisch gespeichert. Das OSD schaltet sich automatisch 6 Sekunden nach dem letzten Tastendruck ab.

HINWEIS: Die Gesprächslautstärke kann auch direkt durch die Tasten C.12 und C.13 während des Gesprächs geändert werden.

Helligkeit  50

Farbsättigung  50

Kontrast  50

Gesprächslautstärke  50

Klingelton 

Klingeltonlautstärke  50

OSD-Einstellungen (VD 603)

Die folgenden Einstellungen werden über das On-Screen-Display (OSD) vorgenommen. Um das OSD aufzurufen, drücken Sie kurz die Menü-Taste (B.9) an der Inneneinheit. Jeder weitere kurze Druck auf die Menü-Taste springt einen Menü-Punkt weiter. Über die Plus- und Minus-Tasten (B.8 bzw. B.10) kann der jeweilige Wert angepasst werden. Die Werte werden automatisch gespeichert. Das OSD schaltet sich automatisch 6 Sekunden nach dem letzten Tastendruck ab.

Helligkeit  50

Kontrast  50

Farbsättigung  50

Gesprächslautstärke  50

Klingelton 

Klingeltonlautstärke



Melodie VTX-Bell

(nur bei VTX-Bell mit
4-Pin-Anschluss)

🎵 Eigene Melodie auf Speicherkarte (max. 32 GB)

Diese Sprechanlage bietet die Möglichkeit, eigene Klingeltöne auszuwählen, welche Sie im MP3- oder WAV-Format auf einer Micro-SD-Karte speichern können. Die Speicherkarte muss mit FAT32 formatiert sein. Ihre Klingeltöne speichern Sie direkt auf die SD-Karte (ohne Verwendung von Ordnern), es können maximal 16 verschiedene Klingeltöne auf der SD-Karte gespeichert werden. Setzen Sie die so vorbereitete SD-Karte in den SD-Karten-Einschub (B.16 bzw. C.16) auf der Platine. Die Klingeltöne auf der Speicherkarte ersetzen die internen Klingeltöne. Wird die Speicherkarte wieder entnommen, stehen wieder die internen Melodien zur Verfügung.

INBETRIEBNAHME

Nachdem alle Komponenten montiert und angeschlossen sind, schalten Sie die Betriebsspannung ein. Je nach Montageart stecken Sie dazu das Stecker-Netzteil in eine geeignete Steckdose oder schalten den Sicherungsautomat, an den das Hutschienennetzteil angeschlossen ist, ein. Um die Anlage zu initialisieren, muss an der Außeneinheit einmal geklingelt werden (bei mehreren Außenstationen muss an jeder Außeneinheit einmal geklingelt werden).



HINWEIS: Vor allen Arbeiten an der Anlage schalten Sie die Betriebsspannung wieder aus!

BEDIENUNG (als Türsprechanlage)

1. Drücken Sie auf die Klingeltaste.
2. An der/den entsprechenden Innenstation/en ertönt der eingestellte Klingelton und der Bildschirm zeigt das Bild der Außenstation.
3. Nehmen Sie das Gespräch an der Inneneinheit durch kurzen Druck auf die Sprech-Taste (☞) an.
4. Ist eine Zusatzkamera an der Außenstation angeschlossen, können Sie durch kurzen Druck auf die Taste „MONITOR“ (📺) auf diese umschalten. Ein weiterer Druck auf die 📺-Taste schaltet wieder auf die interne Kamera zurück.
5. Ist ein Türöffner angeschlossen, können Sie durch kurzen Druck auf die Türöffner-Taste (🚪) den Türöffner aktivieren. Zur Bestätigung leuchten die Klingeltaster für die Dauer des Türöffnens grün auf.

6. Durch kurzes Drücken der Sprech-Taste (☞) wird die Anlage wieder in den Standby-Betrieb geschaltet.



Hinweis: Ist ein Etagentaster angeschlossen, wird ein nicht änderbarer Klingelton abgespielt, wenn der Etagentaster betätigt wird. Dieser Klingelton ist fest eingestellt und zur besseren Unterscheidung bei den „normalen“ Klingelmelodien nicht enthalten.



BEDIENUNG (als interne Haussprechanlage)

Alle Inneneinheiten, welche an den gleichen Klingeltaster angeschlossen sind, können auch als interne Sprechanlage benutzt werden.

1. Drücken sie an der Innenstation, von der aus Sie eine andere Innenstation erreichen wollen, die Interntaste 🏠 (B/C.7). Alle angeschlossenen Innenstationen klingeln jetzt, ein Bild wird nicht angezeigt.
2. Um das Gespräch an einer der anderen angeschlossenen Innenstationen anzunehmen, muss dort die Sprechaste ☞ (B/C.6) kurz gedrückt werden.
3. Um das Gespräch zu beenden, muss an einer der beiden Innenstationen die Sprechaste ☞ kurz gedrückt werden.



Hinweis: Es ist nicht möglich, unterschiedliche Klingeltöne für den internen oder externen Anruf einzustellen.

Technische Daten:

Außenstation

Betriebsspannung: 15V DC
 Leerlaufleistung: <0,5W
 Kamera-Auflösung: 380 TV-Linien
 Kamera-Erfassungswinkel: Horizontal 125°; vertikal 90°
 Anschluss für Türöffner: Relaiskontakt; max. Belastbarkeit 15V/1A
 Klingeltasterbeleuchtung: Automatisch mit Lichtsensor
 Spritzwassergeschützt gemäß IP44

Innenstation (3,5")

Betriebsspannung: 15V DC
 Leerlaufleistung: <0,5W
 Monitorauflösung: 320x240px

Innenstation (7")

Betriebsspannung: 15V DC
 Leerlaufleistung: <0,5W
 Monitorauflösung: 480x270px

Max. Kabellänge: 100 Meter

HINWEISE

Unter Einwirkung von starken statischen, elektrischen oder hochfrequenten Feldern (Entladungen, Mobiltelefonen, Funkanlagen, Handys, Mikrowellen) kann es zu Funktionsbeeinträchtigungen der Geräte (des Gerätes) kommen.

Reinigung und Pflege

Netzbetriebene Geräte vor dem Reinigen vom Netz trennen (Stecker ziehen). Die Oberfläche des Gehäuses kann mit einem mit Seifenlauge angefeuchtetem weichen Tuch gereinigt werden. Verwenden Sie keine Scheuermittel oder Chemikalien. Staubablagerungen an Lüftungsschlitzen nur mit einem Pinsel lösen und gegebenenfalls mit einem Staubsauger absaugen. Die Saugdüse nicht direkt an das Gerät halten.



SICHERHEITSHINWEISE

Bei Beschädigung von Gehäusen, Steckern, Netzkabel oder Isolationschäden, Geräte sofort außer Betrieb nehmen und Netzleitungen abziehen. **STROMSCHLAG - LEBENSGEFAHR.** (Netzstecker aus der Steckdose ziehen!) Schäden sofort durch Fachmann beheben lassen!



Zerlegen Sie das Produkt nicht! Es besteht die Gefahr eines lebensgefährlichen elektrischen Schlages!



Keine eigenen Reparaturversuche durchführen!

Aus Sicherheits- und Zulassungsgründen (CE) ist das eigenmächtige Umbauen und/oder Verändern des Produkts nicht gestattet.

Der Aufbau des Produkts entspricht der Schutzklasse 1. Als Spannungsquelle darf nur eine ordnungsgemäße Netzsteckdose (230V~/50Hz) des öffentlichen Versorgungsnetzes verwendet werden. Geräte, die an Netzspannung betrieben werden, gehören nicht in Kinderhände. Lassen Sie deshalb in Anwesenheit von Kindern besondere Vorsicht walten.

Lassen Sie das Verpackungsmaterial nicht achtlos liegen, Plastikfolien/-tüten, Styroporsteile etc. könnten für Kinder und Haustiere zu einem gefährlichen Spielzeug werden.

Die Inneneinheiten sind nur für trockene Innenräume geeignet (keine Badezimmer o.ä. Feuchträume). Vermeiden Sie das Feucht- oder Nasswerden der Geräte. Es besteht die Gefahr eines lebensgefährlichen elektrischen Schlages!

Wenden Sie sich an eine Fachkraft, wenn Sie Zweifel über die Arbeitsweise, die Sicherheit oder den Anschluss des Geräts haben.



Gehen Sie vorsichtig mit dem Produkt um - durch Stöße, Schläge oder dem Fall aus bereits geringer Höhe wird es beschädigt.

2 JAHRE BESCHRÄNKTE GARANTIE

Es wird für die Dauer von 2 Jahren ab Kaufdatum gewährleistet, dass dieses Produkt frei von Defekten in den Materialien und in der Ausführung ist. Dies trifft nur zu, wenn das Gerät in üblicher Weise benutzt wird und regelmäßig instand gehalten wird. Die Verpflichtungen dieser Garantie werden auf die Reparatur oder den Wiedereinbau irgendeines Teils des Gerätes begrenzt und gelten nur unter der Bedingung, dass keine unbefugten Veränderungen oder versuchte Reparaturen vorgenommen wurden. Ihre gesetzlichen Rechte als Kunde werden in keiner Weise durch diese Garantie beeinträchtigt.



Bitte beachten Sie!

Es besteht kein Anspruch auf Garantie in u. a. folgenden Fällen:

- Bedienungsfehler
- Störungen durch andere Funkanlagen (z.B. Handybetrieb)
- Fremdeingriffe/-wirkungen
- Mechanische Beschädigungen
- Feuchtigkeitsschäden
- Kein Garantie-Nachweis (Kaufbeleg)

Bei Schäden, die durch Nichtbeachten dieser Bedienungsanleitung verursacht werden, erlischt der Garantiesanspruch. Für Folgeschäden übernehmen wir keine Haftung! Bei Sach- oder Personenschäden, die durch unsachgemäße Handhabung oder Nichtbeachten der Sicherheitshinweise verursacht werden, übernehmen wir keine Haftung. In solchen Fällen erlischt jeder Garantiesanspruch!

Haftungsbeschränkung:

Der Hersteller ist nicht für den Verlust oder die Beschädigung irgendwelcher Art einschließlich der beiläufigen oder Folgeschäden haftbar, die direkt oder indirekt aus der Störung dieses Produktes resultieren.

DE

Diese Bedienungsanleitung ist eine Publikation der m-e GmbH modern-electronics,
 An den Kolonaten 37, D-26160 Bad Zwischenahn

Diese Bedienungsanleitung entspricht dem technischen Stand bei Drucklegung. Änderung in Technik und Ausstattung vorbehalten.

Verdrahtungsplan 1-Familienhaus

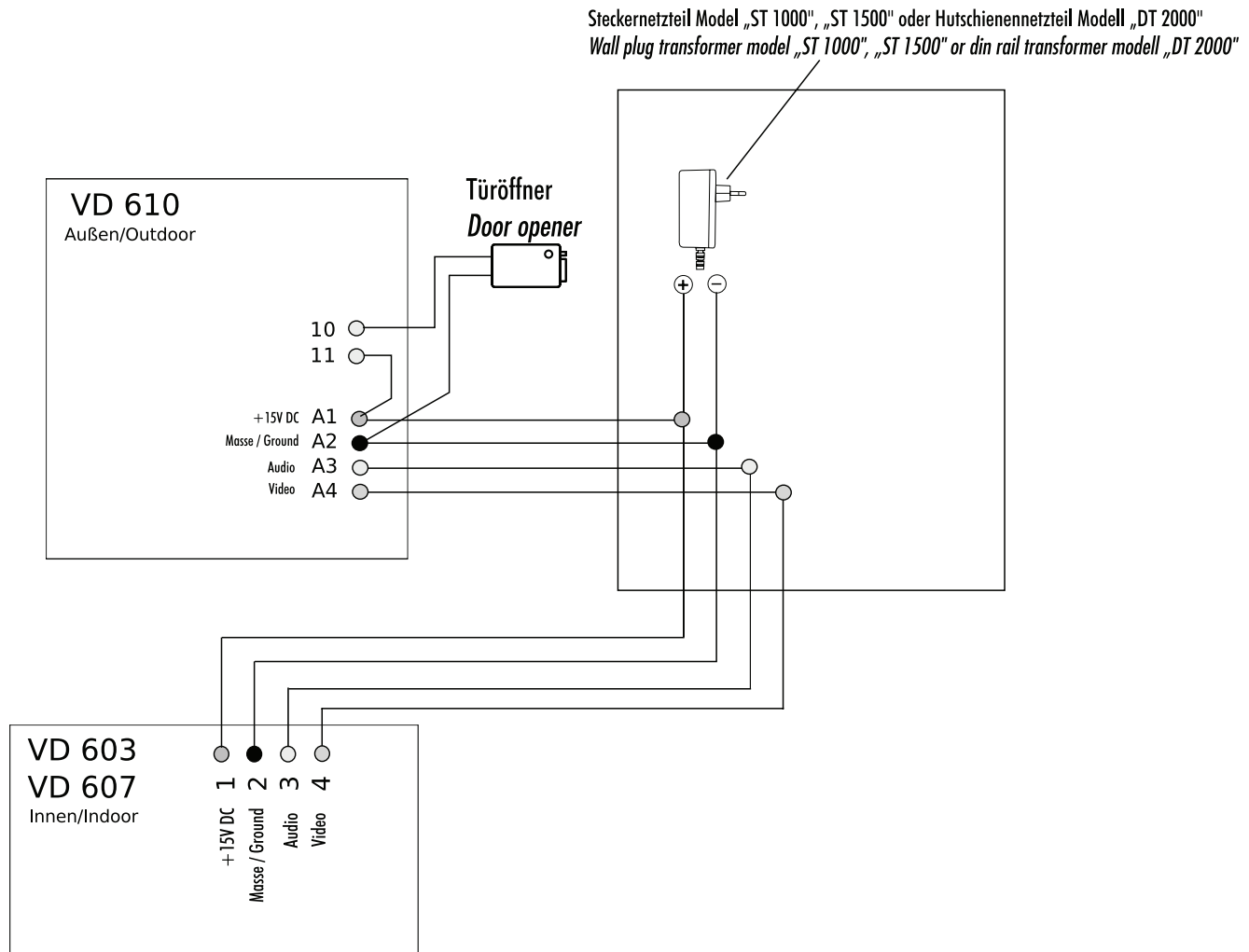

Verdrahtungsplan 2-Familienhaus

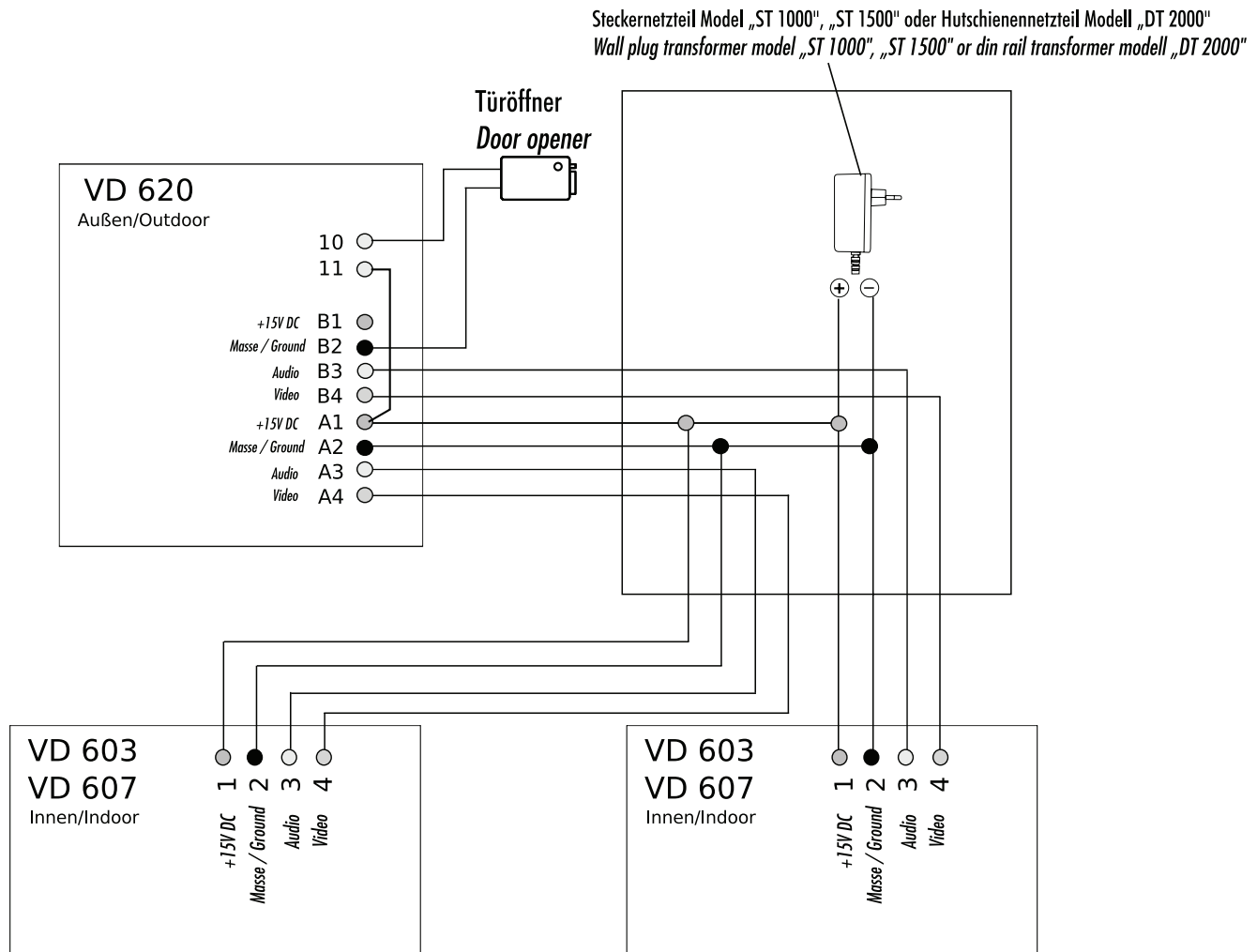

AUSSENSTATION • OUTDOOR STATION • BOÎTIER EXTÉRIEUR • BUIENSTATION

A

Abb. A
DIAGRAM A
ILLUSTRATION A
AFBEELDING A

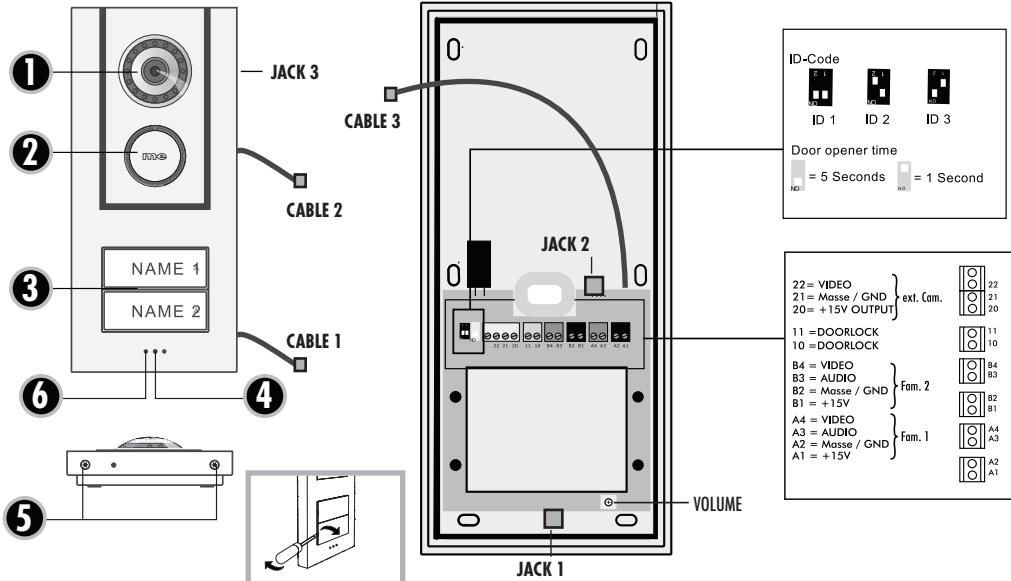
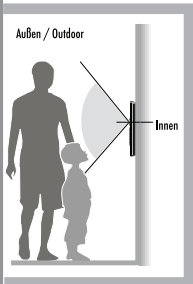

B

Abb. B
DIAGRAM B
ILLUSTRATION B
AFBEELDING B

3.5" INNENSTATION • INDOOR STATION • BOÎTIER INTÉRIEUR • BINNENSTATION

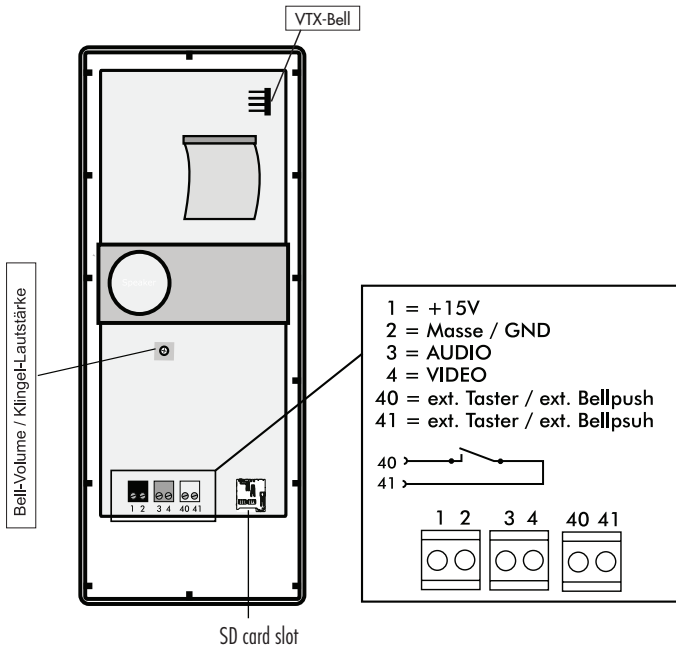
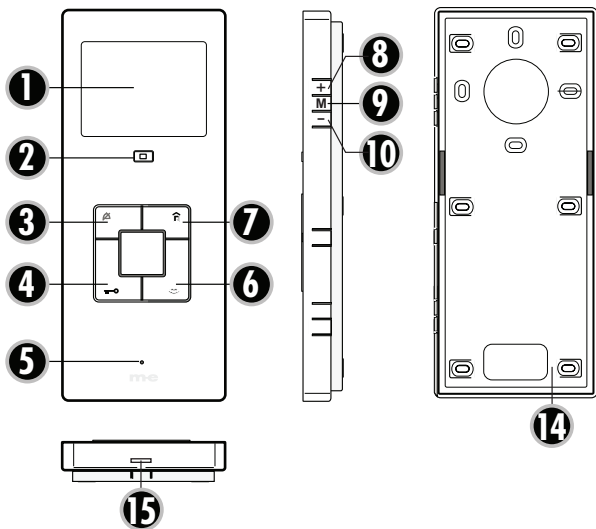

C

7" | **INNENSTATION** • INDOOR STATION • BOÎTIER INTÉRIEUR • BINNENSTATION

Abb. C
DIAGRAM C
ILLUSTRATION C
AFBEELDING C

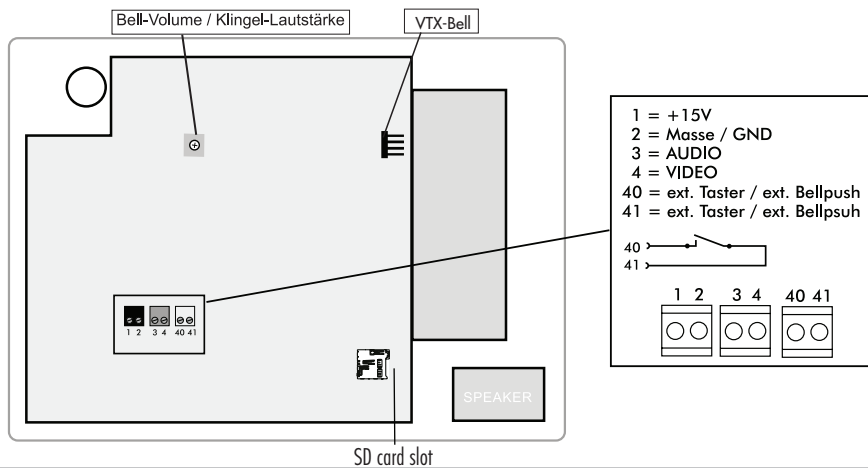
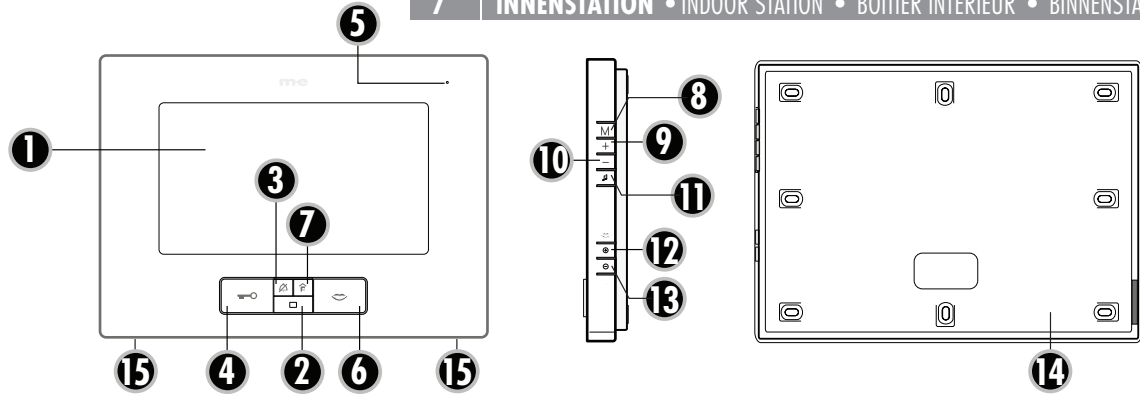

INTRODUCTION

Thank you for choosing the VISTUS Video intercom system.
You have purchased a high quality system.

 **The assembly should be carried out by a specialist.**

Care Information

Wipe the casing with a slightly damp cloth. Do not use aggressive cleaning materials.









Legend

Outdoor station

- A.1= Camera
- A.2= Loudspeaker
- A.3= Nameplates /Bell button
- A.4= Microphone
- A.5= Casing screws
- A.6= Brightness sensor





Indoor station with 3.5" screen







(VISTUS VD ALU-6310 and VISTUS VD ALU-6320)

- B. 1= Screen
-  B. 2= Screen button
-  B. 3= Mute button
-  B. 4= Key button
- B. 5= Microphone
-  B. 6= Talk button
-  B. 7= Internal button
-  B. 8= Button +
-  B. 9= Menu button
-  B.10= Button -
- B.14= Casing back
- B.15= Snap fastener
- B.16 = SD card slot

Indoor station with 7" screen

(VISTUS VD ALU-6710 and VISTUS VD ALU-6720)

- C. 1= Screen
-  C. 2= Screen button
-  C. 3= Mute button
-  C. 4= Key button
- C. 5= Microphone
-  C. 6= Talk button
-  C. 7= Internal button

-  C. 8= Menu button
-  C. 9= OSD + Taste
-  C.10= OSD - Taste
-  C.11= Melody
-  C.12= Speech volume +
-  C.13= Speech volume -
- C.14= Casing back
- C.15= Casing screws
- C.16 = SD card slot

Scope of delivery VISTUS VD ALU-6310

- 1x Outdoor station with one bell button
- 1x Indoor station with 3.5" monitor
- 1x Power supply ST-1000
- 1x Assembly materials

Scope of delivery VISTUS VD ALU-6320

- 1x Outdoor station with two bell buttons
- 2x Indoor station with 3.5" monitor
- 1x Power supply ST-1000
- 1x Assembly materials

Scope of delivery VISTUS VD ALU-6710

- 1x Outdoor station with one bell button
- 1x Indoor station with 7" monitor
- 1x Power supply ST-1000
- 1x Assembly materials

Scope of delivery VISTUS VD-6720

- 1x Outdoor station with two bell buttons
- 2x Indoor station with 7" monitor
- 1x Power supply ST-1000
- 1x Assembly materials

Scope of delivery VISTUS VD-603

- 1x Indoor station with 3.5" monitor
- 1x Assembly materials

Scope of delivery VISTUS VD-607

- 1x Indoor station with 7" monitor
- 1x Assembly materials

Scope of delivery VISTUS VD ALU-610

- 1x Outdoor station with one bell button
- 1x Assembly materials

Scope of delivery VISTUS VD ALU-620

- 1x Outdoor station with two bell buttons
- 1x Assembly materials

PREPARING FOR INSTALLATION

The following lines are required:

Single-family house: 4 lines from the outdoor unit to the indoor unit and 2 lines from the outdoor unit to the door opener.

Two-family house: Here 4 lines are required per bell button from the outdoor unit into each residential unit. 4 lines for family 1 and 4 lines for family 2, as well as 2 lines to the door opener.



NOTES:

1. A wiring plan can be found in the affix.
2. With the VISTUS-System you can also combined video and audio components.

Up to four indoor units can be connected in parallel per residential unit. The connection can be laid as

1. Serial connections (from indoor station to indoor station) or as
2. Radial connections (parallel) from one central point (distribution box).



The wiring plan in the affix is base on a radial wiring system as this is preferable.

The lines should be laid in such a way that each is fed out of the wall directly behind the corresponding outdoor/indoor unit.

ASSEMBLY OF THE OUTDOOR STATION

The door intercom point is designed for surface mounting.

Preparation

The camera should be fitted at a height of approximately 1.5 m -1.6 m (from the centre of the camera) (Figure A). Before assembling the door intercom you should test whether the camera shows enough of a visitor. Adjust the assembly height and assembly location to your circumstances as necessary.

1. Remove the two screws (5) in order to be able to open the casing on the outdoor station. The casing is also fitted with notches and projections that connect the upper and lower parts of the casing. Thus a certain amount of force is necessary in order to separate the casing parts.
2. Position the drilling template for the outdoor station in a level location at the intended assembly location (a spirit level is helpful for this) and attach it with sticky tape.
3. Use the drilling template to drill the attachment holes with a 6mm drill and insert a dowel into each hole.

4. Now remove the drilling template.
5. Feed the lines through the large hole in the outdoor station and secure them with 4 screws.
6. Connect the line in accordance with the wiring plan.
7. Attach the front cover and connect the microphone and loudspeaker cables to the board according to the numbering (1 for microphone, 2 for loudspeaker, 3 for camera).
8. Screw the front cover on using both casing screws (5). Please ensure that the screws are not tilted as this can damage the thread in the lower section of the casing.

Customize the nameplates*

The nameplate covers can simply be levered off to the front with a slotted screwdriver, as shown in the side view illustration. Insert an appropriately labelled foil or paper and replace the nameplate cover. Replace the nameplate cover and push it into the case with a little force until it clicks into place.

* Size of the nameplate:

VISTUS VD 6X10: 71 mm x 50 mm
VISTUS VD 6X20: 71 mm x 25 mm

NAME

ASSEMBLY OF THE INDOOR STATION (3.5" AND 7")

The installation height of the Indoor stations can be selected freely according to your circumstances.

1. The casing on the 3.5" indoor station is kept together with notches and projections. To separate the lower section from the front section, press a small slotted screwdriver against the snap fastener (B.15) on the bottom side. The 7" indoor station is kept together by 2 casing screws (C.15).
2. Use the lower section of the casing as an aid to mark the drill holes. Make sure that you hold the lower section in a horizontal position for this step.



- NOTE:** The lower casing section on the 3.5" indoor station can also be attached to a hollow wall box. The corresponding attachment holes are located around the line feed hole. If this does not provide enough hold then drill more holes and use them to also screw the indoor station in place.
3. Drill the attachment holes with a 6 mm drill and insert one dowel in each hole.
 4. Feed the lines through the feed hole in the lower casing part designed for this purpose and screw this down.
 5. Attach the lines in accordance with the wiring plan and replace the front casing section onto the lower casing section. Make sure that it clicks correctly into place.

CONNECTION

An exact description of where the individual connections and terminals are located can be found in the figures. The recommended wiring can be seen in the corresponding wiring plan in the affix.

Connect the lines to the audio, +15V, GND and video on the outdoor station. These terminals are also present on the indoor stations and need to be connected to one another 1:1.

i **Note on the 2-family versions:** One four-pole connection terminal is present in each residential unit. The connection terminals are numbered. Connection terminal 2 is for the lower and connection terminal 1 is for the upper bell button.

Connecting the door opener

For the connection of the door opener there is a floating NO contact at the outdoor unit.

1. Via the operating voltage of the outdoor unit

Therefore connection 1 of the door opener is connected to terminal 10, connection 2 of the door opener to ground/GND (for example terminal 21). Additionally a bridge is required from +15V (for example A1) to terminal 11.

2. Using an external voltage source (e.g. bell transformer)

Therefore separate lines from the external voltage source to the door opener and the outdoor unit are needed. Connection 1 of the door opener is directly connected to connection 1 of the external voltage source. Connection 2 of the door opener is connected to terminal 10, connection 2 of the external voltage source is connected to terminal 11.

i **Note:** In order to prevent a door opening by tampering of the outdoor station, we recommend the installation of the separately available security door opener module SDO-10, which is mounted in the service entrance box. The SDO-10 is also suitable for motor locking systems and offers several adjustable door opening times and an auto-door-open function. A separate SDO-10 is required per family.

Connecting the power supply

The power supply can be connected to either the indoor or the outdoor station. The power supply is connected with plus polarity to terminal 1 and with minus polarity to terminal 2.

It is also possible to connect the power supply directly to the signal line e.g. from the fuse box to the outdoor and indoor units. The power supply unit then needs to be connection with the ground (GND) and +15V.

Open power supply unit can supply up to 4 units with power.

From 5 units an additional power supply is required.

Connecting the external camera

An external camera can be connected to the spring clips (Figure A ,ext Cam'), for example in order to be able to monitor an additional area that is not visible on the main camera. All cameras can be connected that require a supply voltage of 12 Volt DC and supply an FBAS video signal.

The video line is connected to the terminal (22) and the ground line is connected to the terminal (21); the supply voltage for the camera is taken from the terminals '20' (positive terminal) and 'GND' (negative terminal).

The external camera automatically receives ID 4 (see chapter on the ID code). When the external camera is active it is not possible to transmit sound.

Connecting a external push button

Any floor button that is present (normal closing contact) is connected to the terminals 40 and 41 'external push button' on the indoor unit. The connection cable to the floor button may be max. 5 metres long. Alternatively, the button can also be connected in parallel to the lines 'audio' and 'GND'.

On the 2-family version please make sure that the correct audio line is used (Audio1 and GND for fam. 1, Audio2 and GND for fam. 2).

i **Note:** If a floor button is connected then an unchangeable ring tone is played when the floor button is activated. This ring tone is fixed and is not included in the 'normal' tones/melodies to make it easy to differentiate.

Connecting the wireless expansion model VTX-BELL

The VTX-BELL can be used to send the bell signal wirelessly to the receiver in the BELL series. The wireless module will be attached to the 4-pole plug inside the indoor station (Figures B+C). For more information please see the VTX-BELL instructions.

POSSIBLE SETTINGS ON THE OUTDOOR STATION

The outdoor station has the following possibilities of adjusting the system to your personal circumstances:

Volume on the outdoor station

The potentiometer (Figure A ,Volume / Lautstärke') is used to set the speaking volume on the outdoor station. For full volume turn the potentiometer carefully in a clockwise connection until it stops and turn it back a little. Turning the potentiometer in an anti-clockwise direction reduces the volume.

ID code

If several outdoor stations are used in parallel (e.g. on the gate and on the house), the DIP switch is used to set the ID code (Figure A,

,ID-CODE'). This makes it possible to activate the individual outdoor stations in turn from one indoor unit in order to be able to monitor the scope of the corresponding outdoor units. The switch is activated on the indoor station with the 'monitor' button.

ID1 = Switch 1 'on', Switch 2 'on'

ID2 = Switch 1 'on', Switch 2 'off'

ID3 = Switch 1 'off', Switch 2 'on'

i **Note:** ID 4 is not available for the outdoor station. It is reserved for the outdoor camera. If several outdoor stations are used in parallel then only one outdoor station can be connected to the external camera.

Door opener time

The DIP switch (Figure A, 'Door opener time') is used to set how long the door opener should be activated for. The possible settings are 1 second or 5 seconds. 5 seconds is the factory setting and works for most standard door openers.

Switch 'off' corresponds to an opening time of 1 second.

Switch 'on' corresponds to an opening time of 5 seconds.

POSSIBLE SETTINGS ON THE INDOOR STATION

The following settings are possible on the indoor station to adjust the system to your personal circumstances:

Deactivate ring tone/melody (e.g. during the night)

The ring tone/melody can be deactivated, e.g. in order to prevent disturbance during the night. Either press the mute button on the indoor unit once briefly. The LED below the mute button lights up red as a reminder that the melody is deactivated. To activate the melody again press the mute button again briefly. When the red LED goes out the melody has been re-activated.

The optical signal (surround light on the talk and door opener button) remains active, even then the ring tone/melody is deactivated and still rings. The red LED flashes if the bell is rung while the mute is activated.

i **NOTE:** If the VTX-BELL module is used then this will also be deactivated in the silent mode, i.e. the connected receivers will not give a signal either.

! IMPORTANT: The monitor on the indoor station needs to be activated for the following settings (e.g. by pressing the screen button). Otherwise it is not possible to set the talk/volume, brightness, contrast, colour saturation and melody.

OSD Settings (VD 607)

The following settings are made via the On-Screen Display (OSD). To access the OSD, briefly press the menu button (C.8) on the indoor unit. Each time you press the menu button briefly, it moves to the next menu item. The plus and minus buttons (C.9 and C.10 respectively) can be used to adjust the respective value. The values are stored automatically. The OSD switches off automatically 6 seconds after the last button press.

i **NOTE:** The call volume can also be changed directly using the C.12 and C.13 buttons during the call.

Brightness  50

Colour saturation  50

Contrast  50

Speech volume  50

Ring tone 

Bell volume  50

OSD Settings (VD 603)

The following settings are made via the On-Screen Display (OSD). To access the OSD, briefly press the menu button (B.9) on the indoor unit. Each further short press on the menu button jumps to the next menu item. The plus and minus buttons (B.8 and B.10 respectively) can be used to adjust the respective value. The values are stored automatically. The OSD switches off automatically 6 seconds after the last button press.

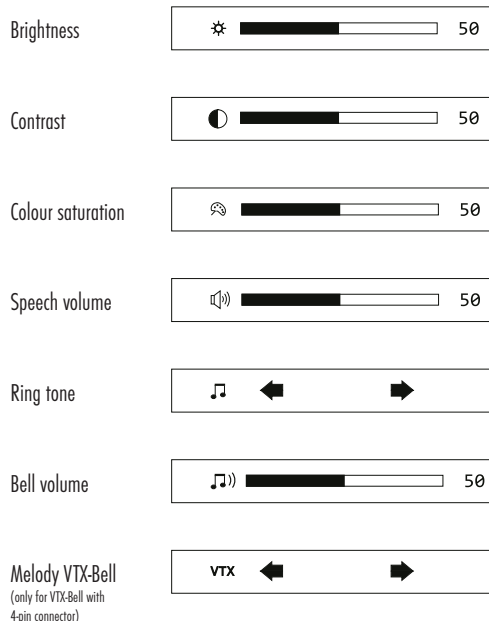

Own melody on memory card (max. 32 GB)

This intercom system offers the possibility to select your own ringtones, which are stored in MP3 or WAV format on a micro SD card. The memory card must be formatted with FAT32. You store your ringtones directly on the SD card (without using folders), a maximum of 16 different ringtones can be stored on the SD card. Insert the prepared SD card into the SD card slot (B.16) on the board. The ringtones on the memory card replace the internal ringtones. When the memory card is removed, the internal melodies are available again.

STARTUP





Once all the components have been fitted and connected, switch on the operating voltage. Depending on the type of installation, either plug the mains adapter into a suitable socket or switch on the circuit breaker that is connected to the DIN rail power supply unit. Ring the external unit once to initialise the system (if multiple external units are installed, each external unit must be rung once).

NOTE: Switch the operating voltage off again before carrying out any work on the system!

OPERATION (as door intercom system)

NAME

1. Press the bell button.
2. The stored ring tone will play on the corresponding indoor station(s) and the screen will show the image of the outdoor station.

3. Accept the conversation on the indoor unit by pressing briefly on the talk button (.
4. If an external camera is connected to the outdoor station then you can switch to it by briefly pressing the 'monitor' ( button. Press on the  button again to switch back to the internal camera.
5. If a door opener is connection then you can activate it by briefly pressing the door opener button (). The bell button will light green for the duration of the door opener as confirmation.
6. Press the talk button ( briefly in order to switch the system back to standby operation.



Note: If a floor button is connected then an unchangeable ring tone is played when the floor button is activated. This ring tone is fixed and is not included in the 'normal' tones/melodies to make it easy to differentiate.



OPERATION (as internal house intercom)

All indoor units that are connected to the same bell button can also be used as an internal intercom.

1. Press the internal button  (B/C.7) on the indoor station from which you wish to reach another indoor station. All the connected indoor station will ring. No image will be shown.
2. To accept the conversation on one of the other connected indoor stations you need to briefly press the talk button there (B/C.6).
3. The talk button needs to be pressed briefly on one of the two indoor stations in order to end the conversation.



Note: It is not possible to set different ring tones for internal and external calls.

Technical data:

Outdoor station

Operating voltage:	15V DC
Standby power:	<0.5W
Camera resolution:	380 TV lines
Camera capture angle:	Horizontal 125°; vertical 90°
Connection for door opener:	Relay contact; max. load capacity 15V/1A
Splash-proof according to IP44	

Indoor station (3.5")

Operating voltage:	15V DC
Standby power:	<0.5W
Monitor resolution:	320x240px
Bell button illumination:	automatic via CDS sensor

Indoor station (7")

Operating voltage:	15V DC
Standby power:	<0.5W
Monitor resolution:	480x270px

Max. cable length: 100 metres

NOTES

The functionality of the unit can be affected by the influence of strong static, electrical or high frequency fields (discharging, mobile phones, radios, microwaves).

Cleaning and maintenance

Always disconnect mains powered units from the mains supply before cleaning (disconnect the plug). The unit housing can be cleaned using a soapy soft cloth. Do not use any abrasive materials or chemicals. Remove dust build-up from ventilation slits using a brush and clean up using a vacuum cleaner. Do not hold the vacuum cleaner nozzle directly against the unit.

SAFETY INSTRUCTION

In the event of damage to the housing, connectors, power cables or isolation shielding, switch off the device immediately and disconnect from the mains power. **ELECTRIC SHOCK – DANGER OF LOSS OF LIFE.** (Unplug the mains connector from the socket!). Damage should be repaired immediately by a specialist!

 **Do not take the product apart! There is a danger of lethal electric shock!**

 **Never carry out repairs yourself!**

For reasons of safety and licensing (CE), unauthorised conversion and / or modification of the product is prohibited.

The design of the product complies with protection class 1. Only a standard mains socket (230V~/50Hz) of the public mains supply may be used to power the device. Devices powered by mains voltage must be kept away from children. Please therefore be particularly careful in the presence of children.

Do not leave packaging material lying about since plastic foils and pockets and polystyrene parts etc. could be lethal toys for children. The interior unit is suitable only for dry interior rooms (not bathrooms and other moist places). Do not allow the devices to get moist or wet. There is a danger of lethal electric shock!

In industrial institutions, the accident prevention regulations of the Association of Commercial Professional Associations for electrical installations and equipment must be observed. Please consult a specialist should you have doubts regarding the method of operation, the safety, or the connections of the device.

 **Handle the product with care** – it is sensitive to bumps, knocks or falls even from low heights.

WARRANTY

2 YEAR LIMITED GUARANTEE

For two years after the date of purchase, the defect-free condition of the product model and its materials is guaranteed. This guarantee is only valid when the device is used as intended and is subject to regular maintenance checks. The scope of this guarantee is limited to the repair or reinstallation of any part of the device, and is only valid if no unauthorised modifications or attempted repairs have been undertaken. Customer statutory rights are not affected by this guarantee.

Please note!

No claim can be made under guarantee in the following circumstances:

- Operational malfunction
- Fault through other radio installation (i.e. mobile operation)
- Unauthorised modifications / actions
- Mechanical damage
- Moisture damage
- No proof of guarantee (purchase receipt)

Claims under warranty will be invalidated in the event of damage caused by non-compliance with the operating instructions. We do not accept any responsibility for consequential damage! No liability will be accepted for material damage or personal injury caused by inappropriate operation or failure to observe the safety instructions. In such cases, the guarantee will be rendered void.

Liability limitation

The manufacturer is not liable for loss or damage of any kind including incidental or consequential damage which is the direct or indirect result of a fault to this product.

GB

These operating instruction are published by
m-e GmbH modern-electronics,
An den Kolonaten 37, 26160 Bad Zwischenahn/Germany

The operating instructions reflect the current technical specifications at time of print. We reserve the right to change the technical or physical specifications.

AUSSENSTATION • OUTDOOR STATION • BOÎTIER EXTÉRIEUR • BUIENSTATION

A

**Abb. A
DIAGRAM A
ILLUSTRATION A
AFBEELDING A**

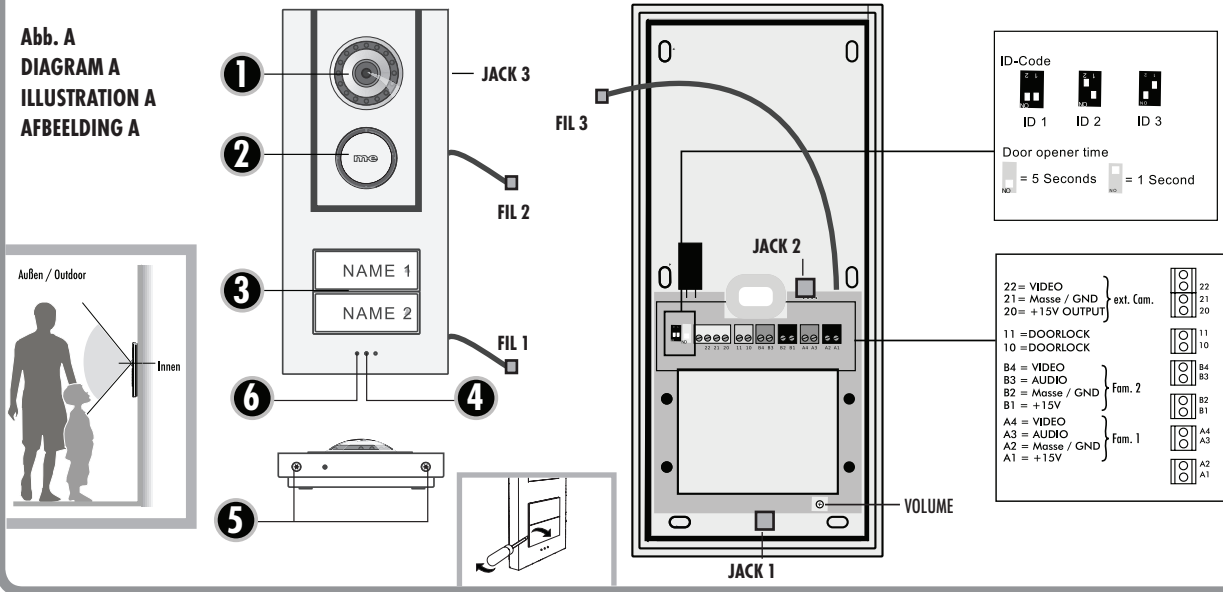

B

**Abb. B
DIAGRAM B
ILLUSTRATION B
AFBEELDING B**

3.5" | INNENSTATION • INDOOR STATION • BOÎTIER INTÉRIEUR • BINNENSTATION

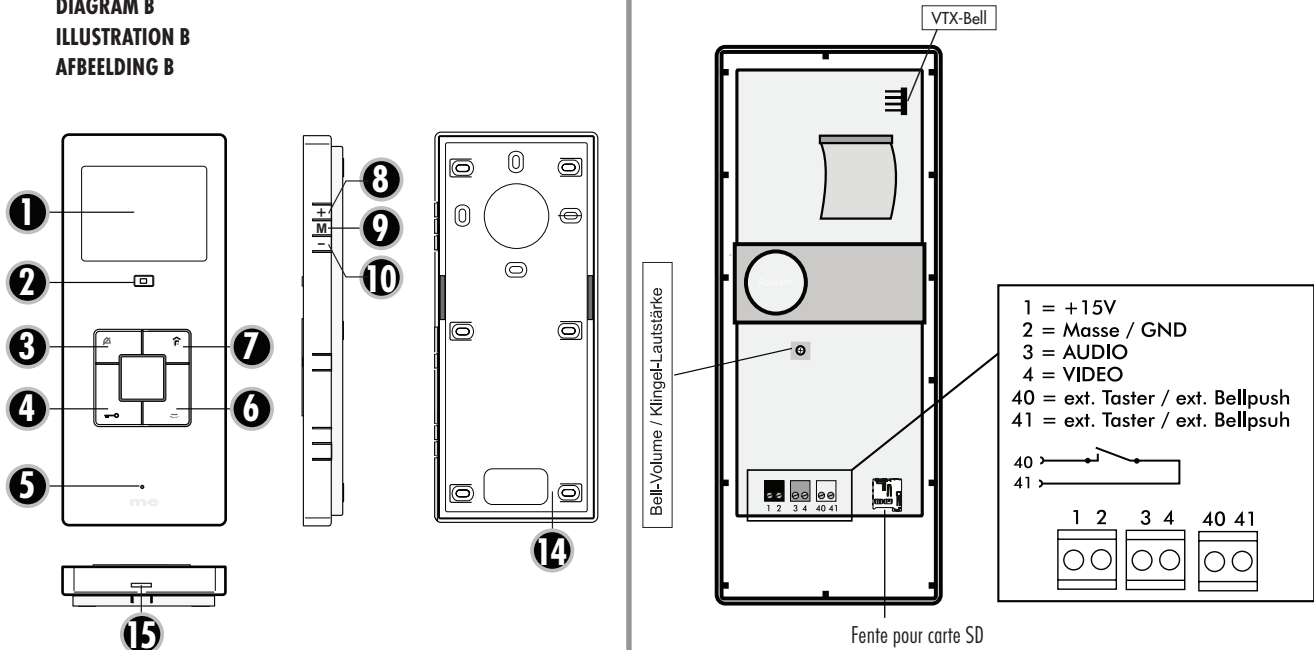

7" INNENSTATION • INDOOR STATION • BOÎTIER INTÉRIEUR • BINNENSTATION

C

Abb. C
DIAGRAM C
ILLUSTRATION C
AFBEELDING C

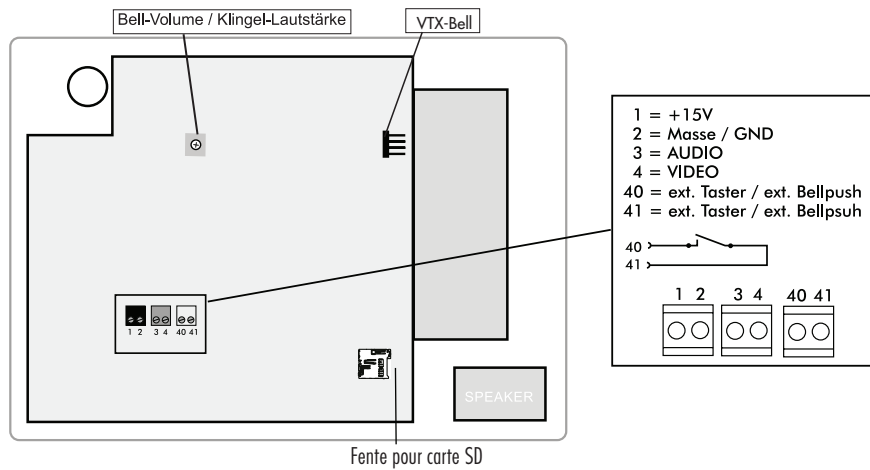
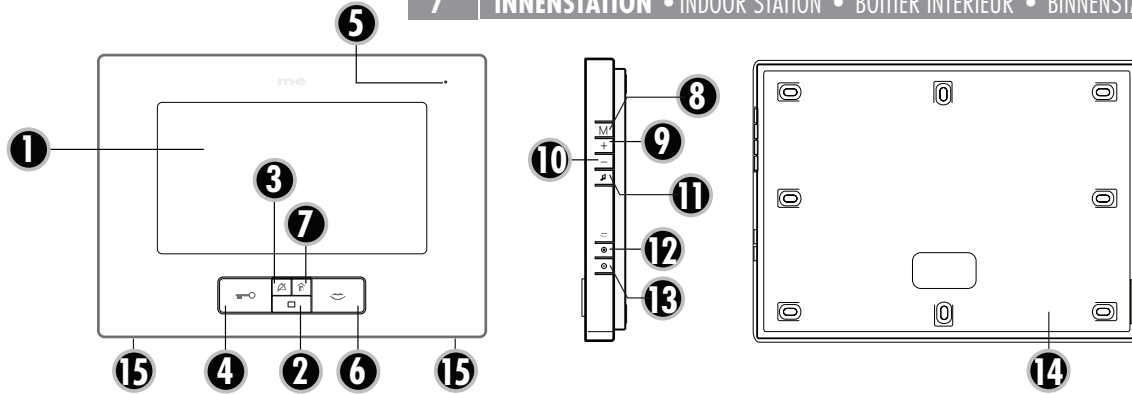

INTRODUCTION

Merci d'avoir choisi un interphone vidéo VISTUS.
Vous venez de faire l'acquisition d'un dispositif haut de gamme.

 **L'interphone vidéo doit être monté par un professionnel.**

Conseils d'entretien

Nettoyez le boîtier avec un chiffon légèrement humide et n'utilisez pas de produits de nettoyage corrosifs.









Légende

Boîtier extérieur

- A.1 = caméra
- A.2 = haut-parleur
- A.3 = plaques nominatives et bouton de la sonnette
- A.4 = microphone
- A.5 = vis du boîtier
- A.6 = capteur de luminosité





Boîtier intérieur équipé d'un écran 3,5"







(VISTUS VD-6310 et VISTUS VD-6320)

- B. 1 = écran
-  B. 2 = touche écran
-  B. 3 = touche mode silencieux
-  B. 4 = bouton d'ouverture de la porte
- B. 5 = microphone
-  B. 6 = touche de conversation
-  B. 7 = touche de communication interne
-  B. 8 = touche +
-  B. 9 = touche menu
-  B.10 = touche -
- B.14 = arrière du boîtier
- B.15 = verrou
- B.16 = Fente pour carte SD

Boîtier intérieur équipé d'un écran 7"

(VISTUS VD-6710 et VISTUS VD-6720)

- C. 1 = écran
-  C. 2 = touche écran
-  C. 3 = touche mode silencieux
-  C. 4 = bouton d'ouverture de la porte
- C. 5 = microphone
-  C. 6 = touche de conversation
-  C. 7 = touche de communication interne

-  M C. 8 = touche menu
-  + C. 9 = touche d'affichage à écran +
-  - C.10 = touche d'affichage à écran -
-  C.11 = sonnerie
-  C.12 = volume vocal +
-  C.13 = volume vocal -
- C.14 = arrière du boîtier
- C.15 = vis du boîtier
- C.16 = Fente pour carte SD

Matériel fourni avec VISTUS VD ALU-6310

- 1 x boîtier extérieur avec bouton de sonnette
- 1 x boîtier intérieur avec écran 3,5"
- 1 x alimentation électrique ST-1000
- 1 x kit d'installation

Matériel fourni avec VISTUS VD ALU-6320

- 1 x boîtier extérieur avec deux boutons de sonnette
- 2 x boîtier intérieur avec écran 3,5"
- 1 x alimentation électrique ST-1000
- 1 x kit d'installation

Matériel fourni avec VISTUS VD ALU-6710

- 1 x boîtier extérieur avec bouton de sonnette
- 1 x boîtier intérieur avec écran 7"
- 1 x alimentation électrique ST-1000
- 1 x kit d'installation

Matériel fourni avec VISTUS VD-6720

- 1 x boîtier extérieur avec deux boutons de sonnette
- 2 x boîtier intérieur avec écran 7"
- 1 x alimentation électrique ST-1000
- 1 x kit d'installation

Matériel fourni avec VISTUS VD-603

- 1 x boîtier intérieur avec écran 3,5"
- 1 x kit d'installation

Matériel fourni avec VISTUS VD-607

- 1 x boîtier intérieur avec écran 7"
- 1 x kit d'installation

Matériel fourni avec VISTUS VD ALU-610

- 1 x boîtier extérieur avec bouton de sonnette
- 1 x kit d'installation

Matériel fourni avec VISTUS VD ALU-620

- 1 x boîtier extérieur avec deux boutons de sonnette
- 1 x kit d'installation

PRÉPARATION DE L'INSTALLATION

Voici les conducteurs requis pour installer l'interphone vidéo :

Versión pour 1 bâtiment d'habitation : 4 conducteurs pour relier le boîtier extérieur au boîtier intérieur et 2 conducteurs pour relier le boîtier extérieur au système d'ouverture de la porte.

Versión pour 2 bâtiments d'habitation : 4 conducteurs par bouton de sonnette pour relier le boîtier extérieur à chaque bâtiment d'habitation. 4 conducteurs pour la famille 1 et 4 conducteurs pour la famille 2, ainsi que 2 conducteurs pour le système d'ouverture de la porte

i REMARQUE :

1. Un plan de câblage est fourni avec l'interphone vidéo.
2. L'interphone VISTUS vous permet d'également associer des systèmes audio au matériel vidéo fourni.

Il est possible de raccorder jusqu'à quatre boîtiers intérieurs par bâtiment d'habitation simultanément.

Ce raccordement peut

1. être réalisé en série (de boîtier intérieur à boîtier intérieur) ou
2. en étoile (en parallèle) à partir d'un point central (boîte de jonction).

i Le plan de câblage ci-joint se base sur un raccordement en étoile, celui-ci devant être préféré.

Les conducteurs doivent être posés de manière à sortir du mur et à mener directement derrière le boîtier extérieur ou intérieur concerné.

MONTAGE DU BOÎTIER EXTÉRIEUR

L'interphone a été conçu pour être monté sur une paroi creuse.

Préparation

La caméra centrale doit être installée à une hauteur de 1,5 à 1,6 m environ (illustration A). Essayez la caméra et vérifiez que vous voyez bien vos invités avant de monter l'interphone. Si nécessaire, adaptez la hauteur et le lieu de montage à votre environnement.

1. Enlevez les deux vis afin d'ouvrir le boîtier extérieur. Le boîtier est également muni de taquets et d'encoches qui maintiennent les

parties supérieures et inférieures assemblées. Il faut donc forcer un peu pour séparer les deux parties du boîtier.

2. Alignez le gabarit de perçage du boîtier extérieur sur l'emplacement choisi pour le montage en utilisant un niveau à bulle et fixez-le à l'aide de ruban adhésif.
3. Percez les trous de fixation avec une mèche de 6 mm en vous aidant du gabarit de perçage et mettez une cheville dans chaque trou.
4. Vous pouvez ensuite enlever le gabarit de perçage.
5. Passez les conducteurs dans le gros trou du boîtier extérieur et fixez ce dernier à l'aide de 4 vis.
6. Raccordez les conducteurs conformément au plan de câblage.
7. Assemblez le couvercle avant et connectez les câbles pour microphone et haut-parleur à la carte selon la numérotation (1 pour microphone, 2 pour haut-parleur, 3 pour caméra).
8. Vissez le couvercle avec les deux vis du boîtier (5). Veillez à ne pas visser les vis de travers. Cela pourrait endommager le filetage situé au fond du boîtier.

Personnaliser les plaques signalétiques *

Les couvercles de la plaque signalétique peuvent simplement être retirés vers l'avant à l'aide d'un tournevis à fente, comme indiqué sur l'illustration de la vue latérale. Insérez une feuille ou un papier étiqueté de façon appropriée et remplacez le couvercle de la plaque signalétique. Remplacez le couvercle de la plaque signalétique et poussez-le avec un peu de force dans le boîtier jusqu'à ce qu'il s'enclenche en place.

*dimensions de l'étiquette :

VISTUS VD-6X10 : 71 mm x 50 mm

VISTUS VD-6X20 : 71 mm x 25 mm

NAME

MONTAGE DU BOÎTIER INTÉRIEUR (écrans 3,5" et 7")

Vous pouvez installer le boîtier intérieur à la hauteur de votre choix afin qu'il soit parfaitement adapté à votre environnement.

1. Le 3,5" boîtier intérieur est seulement assemblé à l'aide de taquets et d'encoches. Il suffit de tirer le fond du boîtier pour le séparer du couvercle. Le 7" boîtier intérieure est en outre maintenu par 2 vis du boîtier.
2. Utilisez le fond du boîtier pour faire des repères et dessiner les trous à percer. Veillez à ce que le fond du boîtier soit bien droit.



REMARQUE : Le fond du boîtier intérieur équipé d'un écran 3,5" peut également être fixé dans une boîte à encastrer pour paroi creuse. Vous trouverez des trous de fixation prévus à cet effet au niveau du trou créé pour faire passer le conducteur. Si ces trous ne suffisent pas à fixer le fond du boîtier, percez des trous de fixation supplémentaires et utilisez-les pour visser le boîtier intérieur.

3. Percez les trous de fixation avec une mèche de 6 mm et mettez une cheville dans chaque trou.
4. Passez les conducteurs dans le trou prévu à cet effet situé dans le fond du boîtier et fixez le fond du boîtier avec des vis.
5. Raccordez les conducteurs conformément au plan de câblage et placez le couvercle du boîtier sur le fond du boîtier. Veillez à ce que les deux parties du boîtier soient parfaitement assemblées.

RACCORDEMENT

Consultez les illustrations pour une vue détaillée des raccordements à effectuer au niveau des bornes. Il est recommandé de réaliser le câblage conformément au plan de câblage.

Raccordez le conducteur posé aux bornes Audio, + 15 V, GND (terre), et Video du boîtier extérieur. Ces bornes doivent seulement être raccordées les unes aux autres à l'aide d'un raccordement 1:1 aux boîtiers intérieurs.

Remarque pour les versions pour 2 bâtiments d'habitation : Il y a une borne à 6 pôles par bâtiment d'habitation. Les bornes sont numérotées. La borne 2 correspond au bouton de la sonnette du bas et la borne 1 à celui de la sonnette du haut.

Raccordement d'un système d'ouverture de porte

Pour le branchement de la gâche électrique, un contact à fermeture sans potentiel est disponible sur le poste extérieur.

1. Via la tension de service du poste extérieur

A cet effet, le connecteur 1 de la gâche électrique est branché à la borne 10 et le connecteur 2 de la gâche électrique à la masse/GND (par ex. à la borne 21). De plus, un cavalier de +15V (par ex. A1) est nécessaire sur la borne 11.

2. Via une source de tension externe

(par ex. un transformateur de sonnette)

A cet effet, des câbles distincts sont nécessaires de la source de tension externe vers la gâche électrique et le poste extérieur. Le connecteur 1 de la gâche électrique est directement branché au connecteur 1 de la source de tension externe. Le connecteur 2 de la gâche électrique est branché à la borne 10 et le connecteur 2 de la source de tension externe à la borne 11.



Note: Afin d'éviter toute ouverture de la porte par une manipulation de la boîtier extérieur, nous recommandons l'installation du module ouvre-porte de sécurité SDO-10, qui est disponible séparément. Un SDO-10 séparé est requis par famille.

Raccordement du bloc d'alimentation

Le bloc d'alimentation peut au choix être relié au boîtier intérieur ou au boîtier extérieur. L'alimentation est raccordée à la borne 1 avec la polarité plus et à la borne 2 avec la polarité moins. Cependant, il est également possible de raccorder directement le bloc d'alimentation au circuit d'acheminement des signaux, par exemple si tous les circuits d'acheminement des signaux ont été posés entre la boîte à fusibles et les boîtiers extérieur et intérieur. Le bloc d'alimentation doit être raccordé à la terre (GND) et à la borne + 15 V. Le bloc d'alimentation peut approvisionner 4 boîtiers en électricité. A partir de 5 unités, une alimentation supplémentaire est nécessaire.

Raccordement de la caméra externe

Il est possible de raccorder une caméra extérieure aux bornes à vis (illustration A ,ext Cam'), par exemple pour surveiller une zone supplémentaire non visible de la caméra principale. Toutes les caméras devant être alimentées par une tension de 12 V CC et émettant un signal vidéo composite peuvent être raccordées à l'interphone. Le câble vidéo est raccordé à la borne (22) et le câble de terre à la borne (21). La tension de service destinée à la caméra est reprise des bornes « 20 » (charge +) et « GND » (charge -). La caméra externe est automatiquement identifiée par le code ID 4 (voir chapitre sur les codes ID).

Aucun son ne peut être transmis si la caméra externe est en fonctionnement.

Raccordement d'une touche d'étage

Tout bouton de l'étage présent (contact de fermeture normal) est connecté à les bornes 40 et 41 ,bouton poussoir externe' de l'unité intérieure. Le câble de raccordement à l'interrupteur au sol ne doit pas dépasser 5 mètres de long.

Alternativement, la touche peut également être connectée en parallèle aux lignes 'audio' et 'GND'.

Sur les versions pour 2 familles, veuillez vous assurer que la ligne audio correcte est utilisée (Audio1 et GND pour fam. 1, Audio2 et GND pour fam. 2).



Remarque : Si une touche d'étage est raccordée, la sonnerie qui retentit lorsqu'on appuie sur cette touche ne peut pas être modifiée. Cette sonnerie est préprogrammée et elle ne fait pas partie des sonneries « ordinaires », ce qui permet de mieux la différencier.

Raccordement du module d'extension radio VTX-BELL

VTX-BELL permet de transférer l'appel à des récepteurs de la série BELL par ondes radio. Le module radio est branché sur le connecteur à 4 broches situé dans le boîtier intérieur (illustrations B+C). Pour plus d'informations, reportez-vous au guide d'installation du module VTX-BELL.

CONFIGURATION DU BOÎTIER EXTÉRIEUR

Le boîtier extérieur dispose des configurations suivantes, vous permettant ainsi de l'adapter à votre environnement personnel.

Volume du boîtier extérieur

Le potentiomètre (illustration A, 'Volume / Lautstärke') permet de régler le volume du boîtier extérieur. Pour augmenter le volume au maximum, il faut tourner le potentiomètre doucement dans le sens des aiguilles d'une montre jusqu'à arriver au maximum, puis le tourner un peu en sens inverse. Pour baisser le volume, il faut tourner le potentiomètre dans le sens inverse des aiguilles d'une montre.

Codes ID

Si plusieurs boîtiers extérieurs sont raccordés parallèlement (par exemple au portail et à la maison), le code ID est défini à l'aide d'un commutateur DIP (illustration A, 'ID-CODE'). Ce commutateur permet d'activer les différents boîtiers extérieurs les uns après les autres à partir d'un boîtier intérieur et de surveiller ainsi la zone programmée de chaque boîtier extérieur en question. Il faut utiliser la touche « écran » située sur le boîtier intérieur pour activer ou désactiver les différents boîtiers.

ID1 = interrupteur 1 « on », interrupteur 2 « on »

ID2 = interrupteur 1 « on », interrupteur 2 « off »

ID3 = interrupteur 1 « off », interrupteur 2 « on »



Remarque : L'ID4 ne peut pas être utilisé pour le boîtier extérieur. Il est dédié à la caméra externe. Si plusieurs boîtiers extérieurs sont raccordés parallèlement, seul un boîtier extérieur peut être connecté à la caméra externe.

Durée d'ouverture du système d'ouverture de la porte

Le commutateur DIP (illustration A, 'Door opener time') permet de régler la durée d'ouverture du système d'ouverture de la porte. Il est possible de choisir une ouverture de 1 seconde ou de 5 secondes. L'ouverture de 5 secondes est prédéfinie à l'usine et elle fonctionne avec la plupart des systèmes d'ouverture de la porte courants.

L'interrupteur en position « off » correspond à une ouverture de 1 seconde.

L'interrupteur en position « on » correspond à une ouverture de 5 secondes.

CONFIGURATION DU BOÎTIER INTÉRIEUR

Le boîtier intérieur dispose des différentes configurations suivantes. Vous pouvez ainsi les modifier en fonction de votre environnement personnel.



Désactivation de la sonnerie (la nuit par exemple)

La sonnerie peut être désactivée afin que vous ne soyez pas dérangé durant la nuit par exemple. Pour ce faire, exercez une simple pression sur la touche mode silencieux du boîtier intérieur. La led située sous la touche mode silencieux devient rouge afin de vous indiquer que vous avez désactivé la sonnerie. Une simple pression de la touche mode silencieux permet de réactiver la sonnerie. La led rouge s'éteint alors et la sonnerie est réactivée.

Le voyant lumineux (cadre lumineux situé autour de la touche de conversation et du bouton d'ouverture de la porte) reste allumé même lorsque la sonnerie est désactivée et il continue d'indiquer une sonnerie. De plus, la led est rouge quand le mode silencieux a été activé.



REMARQUE : Si un module VTX-BELL est utilisé, celui-ci peut également être mis en mode silencieux en suivant la même démarche. Ainsi, le récepteur raccordé n'émet aucune sonnerie non plus.



IMPORTANT : Pour les configurations suivantes, l'écran du boîtier intérieur doit être allumé (en appuyant sur la touche écran si nécessaire par exemple). Il est impossible de régler le volume du microphone, la luminosité, le contraste, la saturation des couleurs et la sonnerie si l'écran est éteint.

Configurations OSD (VD-607)

Les réglages suivants sont effectués via l'affichage à l'écran (OSD). Pour accéder à l'OSD, appuyez brièvement sur la touche menu (C.8) de l'unité intérieure. Chaque fois que vous appuyez brièvement sur la touche Menu, vous passez à l'élément de menu suivant. Les touches plus et moins (C.9 et C.10 respectivement) permettent de régler la valeur correspondante. Les valeurs sont enregistrées automatiquement. L'OSD s'éteint automatiquement 6 secondes après la dernière pression de touche.





REMARQUE : Le volume d'appel peut également être modifié directement à l'aide des touches C.12 et C.13 pendant l'appel.

luminosité  50

saturation des couleurs  50

contraste  50

volume vocal  50

sonnerie de téléphone 

volume de sonnerie  50

Configurations OSD (VD-603)

Les réglages suivants sont effectués via l'affichage à l'écran (OSD). Pour accéder à l'OSD, appuyez brièvement sur la touche Menu (B.9) de l'unité intérieure. Chaque nouvelle pression brève sur la touche Menu permet de passer à l'élément de menu suivant. Les touches plus et moins (B.8 et B.10 respectivement) permettent de régler la valeur correspondante. Les valeurs sont enregistrées automatiquement. L'OSD s'éteint automatiquement 6 secondes après la dernière pression de touche.

 luminosité  50

 contraste  50

 saturation des couleurs  50

 volume vocal  50

 sonnerie de téléphone 

 volume de sonnerie  50

 mélodie VTX-Bell
(uniquement pour VTX-Bell
avec connecteur 4 broches)

Mélodie personnelle sur la carte mémoire (max. 32 GB)

Ce système d'interphonie offre la possibilité de sélectionner vos propres sonneries, qui sont stockées au format MP3 ou WAV sur une carte micro SD. La carte mémoire doit être formatée en FAT32. Vous stockez vos sonneries directement sur la carte SD (sans utiliser de dossiers), un maximum de 16 sonneries différentes peut être stockées sur la carte SD. Insérez la carte SD préparée dans l'emplacement pour carte SD (B.16) de la platine. Les sonneries de la carte mémoire remplacent les sonneries internes. Lorsque la carte mémoire est retirée, les mélodies internes sont de nouveau disponibles.





MISE EN SERVICE

Après avoir monté et raccordé tous les éléments, enclenchez la tension de service. En fonction du type de montage, branchez le bloc d'alimentation à une prise adaptée ou enclenchez le disjoncteur auquel le bloc d'alimentation pour rail DIN est raccordé. Pour initialiser l'installation, il convient de sonner une fois sur le module extérieur (en cas de modules extérieurs multiples, sonner une fois sur chaque module extérieur).



REMARQUE : Avant toute intervention sur l'installation, vous devez couper l'alimentation électrique !

UTILISATION (comme interphone)

1. Appuyez sur le bouton de la sonnette.
2. La sonnerie enregistrée retentit au(x) boîtier(s) intérieur(s) en question et l'écran affiche l'image du boîtier extérieur.
3. Acceptez la conversation à partir du boîtier intérieur en exerçant une pression rapide sur la touche de conversation (symbolisée par une ).
4. Si une caméra supplémentaire est raccordée au boîtier extérieur, vous pouvez basculer sur cette caméra sur simple pression de la touche « ÉCRAN » . Pour rebasculer sur la caméra intérieure, il suffit d'exercer une autre pression rapide sur la touche «  ».
5. Si un système d'ouverture de la porte est raccordé à l'interphone, vous pouvez ouvrir la porte sur simple pression du bouton d'ouverture de la porte (symbolisé par une ). Le bouton de la sonnette est vert pendant que la durée d'ouverture de la porte.
6. Le dispositif est remis en veille sur simple pression de la touche de conversation (symbolisée par une ).



Remarque : Si une touche d'étage est raccordée, la sonnerie qui retentit lorsqu'on appuie sur cette touche ne peut pas être modifiée. Cette sonnerie est préprogrammée et elle ne fait pas partie des sonneries « ordinaires », ce qui permet de mieux la différencier.



UTILISATION (comme interphone de communication interne)

Tous les boîtiers intérieurs qui sont raccordés au même bouton de sonnette peuvent également être utilisés comme interphone intérieur.

1. Appuyez sur la touche de communication interne  (B/C.7) du boîtier intérieur à partir duquel vous souhaitez joindre un autre boîtier intérieur. Tous les boîtiers intérieurs raccordés sonnent alors sans qu'aucune image n'apparaisse.

2. Pour accepter la conversation à partir d'un des autres boîtiers intérieurs raccordés, il suffit d'exercer une simple pression sur la touche de conversation (B/C.6) de l'appareil.
3. Pour terminer la conversation, exercez une pression rapide sur la touche de conversation d'un des deux boîtiers intérieurs.



Remarque : Il est impossible de programmer des sonneries différentes pour les appels internes et externes.

Caractéristiques techniques

Boîtier extérieur

Alimentation : 15 V CC
 Fonctionnement à vide : < 0,5 W
 Résolution de la caméra : 380 lignes vidéo
 Angle de la caméra : 125° à l'horizontale et 90° à la verticale
 Alimentation du système d'ouverture de la porte : Contact de relais ;
 capacité de charge maxi. 15V/1A
 Éclairage de bouton de sonnette: commandé par capteur CDS
 Protection contre les éclaboussures selon IP44

Boîtier intérieur (3,5")

Alimentation : 15 V CC
 Fonctionnement à vide : < 0,5 W
 Résolution de l'écran : 320 x 240 px

Boîtier intérieur (7")

Alimentation : 15 V CC
 Fonctionnement à vide : < 0,5 W
 Résolution de l'écran : 480 x 270 px

Max. longueur du câble : 100 mètres

CONSIGNES

L'influence de forts champs statiques, électriques ou haute fréquence (décharges, téléphones mobiles, installations radio, portables, micro-ondes) peut entraîner des dysfonctionnements des appareils (de l'appareil).

Nettoyage et entretien

Débrancher du secteur les appareils alimentés sur secteur avant le nettoyage (retirer la fiche). La surface du boîtier peut être nettoyée à l'aide d'un chiffon humidifié avec une lotion savonneuse. Ne pas utiliser de produits abrasifs ou chimiques. Ne retirer la poussière accumulée sur les lattes des grilles d'aération qu'avec un pinceau ou aspirer avec un aspirateur. Ne pas tenir l'embout aspirant juste sur l'appareil.

CONSIGNES DE SECURITE

En cas de détérioration de boîtiers, de prises, de câbles ou d'isolation, arrêter immédiatement les appareils et débrancher les câbles.

DANGER DE MORT PAR ELECTROCUTION. (Débrancher la fiche de la prise d'alimentation secteur !) Faire immédiatement réparer les détériorations par un technicien qualifié !



Ne démontez jamais le produit! Ceci pourrait provoquer un choc électrique mortel !



Ne pas tenter de réparer vous-même les détériorations!

Pour des raisons de sécurité et d'homologation, toute transformation ou modification arbitraire du produit est interdite.

Le montage du produit correspond à la classe de sécurité

1. L'alimentation en courant ne doit s'effectuer que par une prise (230V ~/50Hz) raccordée au réseau d'alimentation public. Les appareils alimentés par le secteur ne doivent pas être laissés à la portée des enfants. Une prudence toute particulière s'impose donc lors de l'utilisation.

Ne laissez pas traîner le matériel d'emballage. Les feuilles ou poches plastiques, les éléments polystyrène, etc. peuvent se transformer en jouets dangereux pour les enfants.

L'usage de module intérieur doit s'effectuer dans des milieux secs uniquement (évitiez tout usage dans espaces humides comme la salle de bain par exemple). Évitez tout contact du dispositif avec l'humidité ou avec l'eau. Ceci pourrait provoquer un choc électrique mortel !

Dans les installations industrielles, il convient d'observer les consignes de prévention d'accidents relatives aux installations et moyens d'exploitation, édictées par les syndicats professionnels. En cas de doute concernant le raccordement, le fonctionnement ou la sécurité de l'appareil, veuillez contacter un spécialiste.

Ce produit doit être manipulé avec précaution. Les coups, les chocs ou une chute, même d'une faible hauteur, peuvent l'endommager

GARANTIE LIMITEE DE 2 ANS

Il est garanti pendant 2 ans à partir de la date d'achat que ce produit ne présente aucun défaut au niveau du matériau et du modèle. Cette garantie est uniquement valide lorsque l'appareil est utilisé de manière conforme, et entretenu régulièrement. La présente garantie se limite à la réparation ou au réassemblage d'une pièce quelconque de l'appareil

dans la mesure où aucune modification ou réparations non autorisées n'ont été effectuées. Vos droits légaux en tant que client ne sont en aucun cas influencés par cette garantie.

La garantie s'annule en cas de non-observation du présent mode d'emploi. Nous déclinons toute responsabilité pour tout dommage indirect ! Nous déclinons également toute responsabilité en cas de dommages survenus sur l'appareil ou des personnes suite à une manipulation non-conforme ou la non-observation des consignes de sécurité. La garantie s'annule automatiquement dans ces cas-là !

Responsabilité limitée

Le fabricant décline toute responsabilité en cas de perte ou de dommages quelconques, y compris les dommages consécutifs ou accessoires qui résultent directement ou indirectement de la défaillance de ce produit.

Cette notice est une publication de la société m-e GmbH modern-electronics, An den Kolonaten 37, 26160 Bad Zwischenahn/Allemagne.

Cette notice est conforme à la réglementation en vigueur lors de l'impression. Sous réserve de modifications techniques et d'équipement.

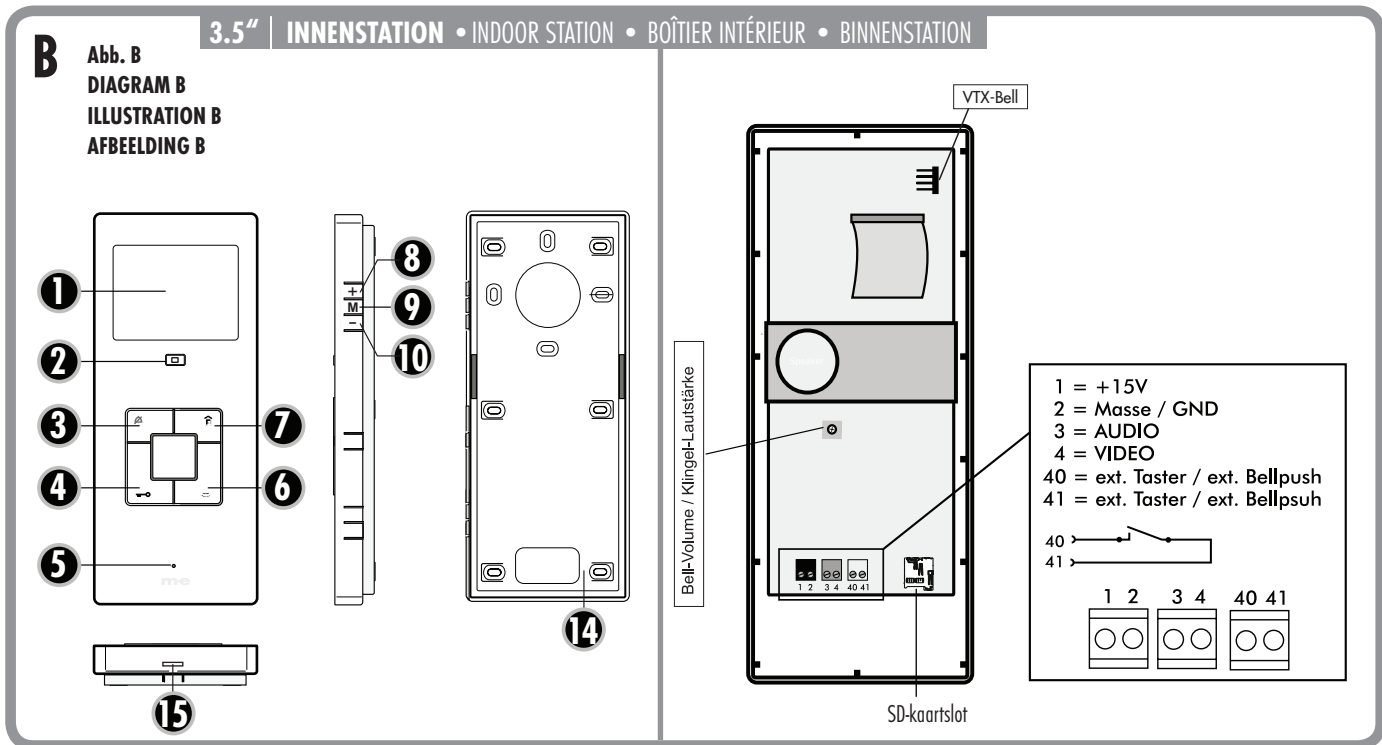
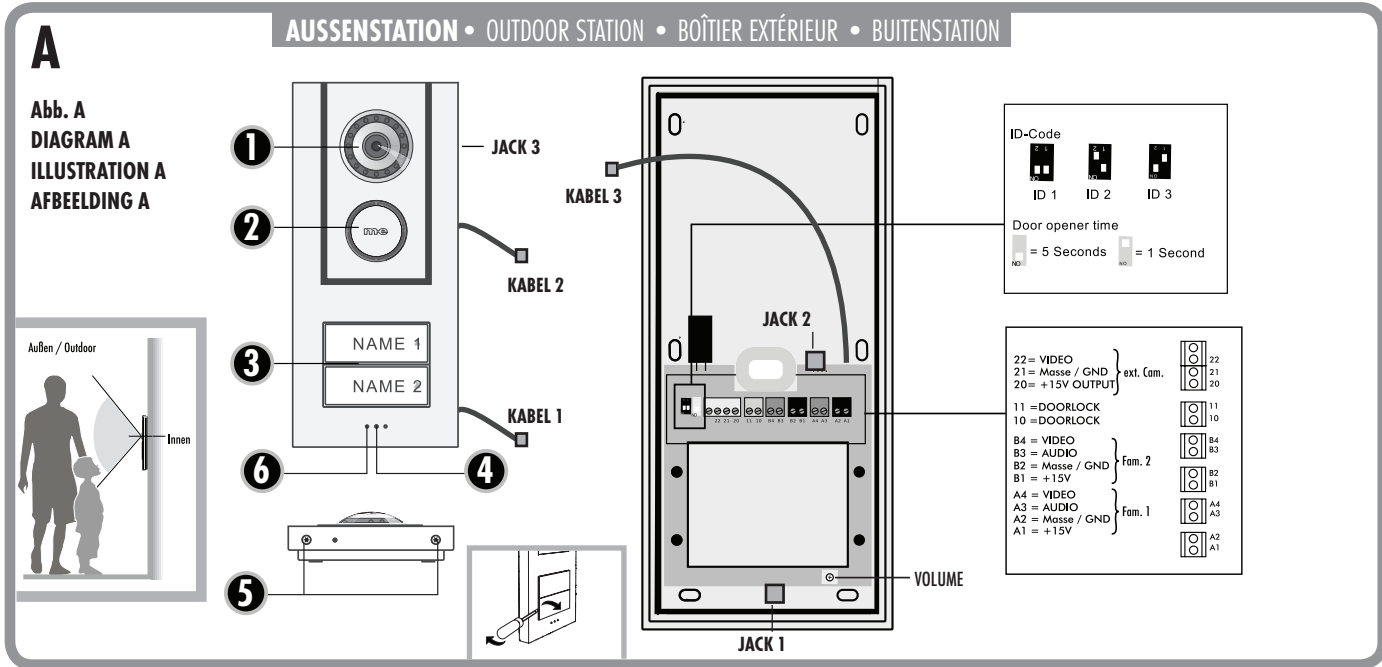

7" INNENSTATION • INDOOR STATION • BOÎTIER INTÉRIEUR • BINNENSTATION

C

Abb. C
DIAGRAM C
ILLUSTRATION C
AFBEELDING C

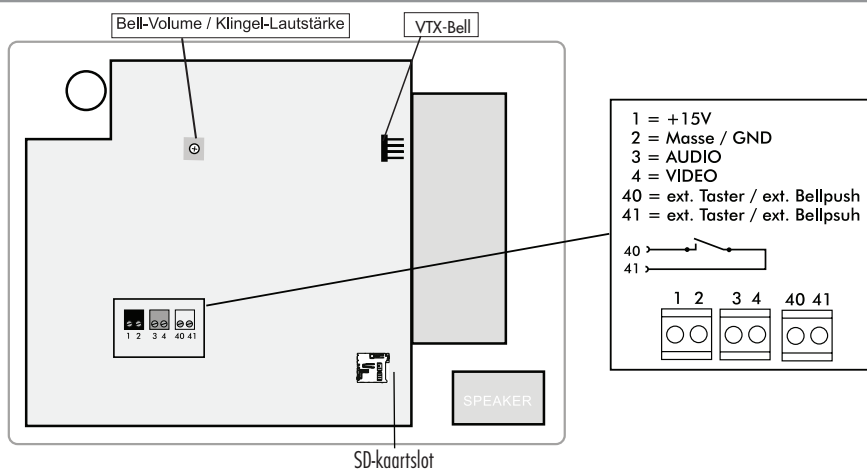
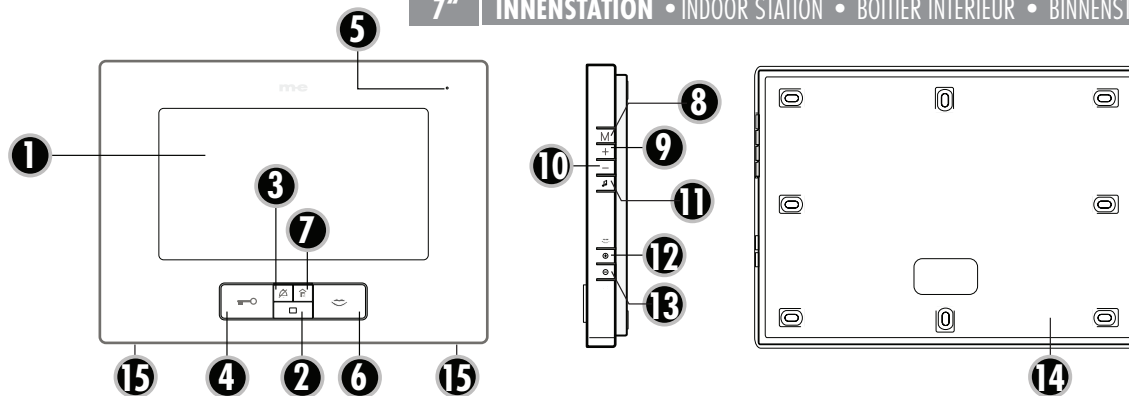

INLEIDING

Hartelijk dank voor uw aankoop van het VISTUS video-deurintercom systeem. U heeft een kwalitatief hoogwaardig systeem gekocht.

i De installatie dient door een vakman uitgevoerd te worden.

Onderhoud

De behuizing uitsluitend met een iets vochtig gemaakte doek schoonmaken, geen agressieve reinigingsmiddelen gebruiken.

Legende

Buitenstation

- A.1= Camera
- A.2= Luidspreker
- A.3= Naambordje /bedrukknop
- A.4= Microfoon
- A.5= Schroeven van de behuizing
- A.6= Lichtsensor

Binnenstation met 3,5"-beeldscherm

(VISTUS VD-6310 en VISTUS VD-6320)

- B. 1= Beeldscherm
- B. 2= Beeldschermtoets
- B. 3= Niet-storen-toets
- B. 4= Sleuteltoets
- B. 5= Microfoon
- B. 6= Spreektoets
- B. 7= Interntoets
- B. 8= Toets +
- B. 9= Toets Menu
- B. 10= Toets -
- B.14= Achterzijde van de behuizing
- B.15= Snap sluiting
- B.16 = SD-kaartslot

Binnenstation met 7"-beeldscherm

(VISTUS VD-6710 en VISTUS VD-6720)

- C. 1= Beeldscherm
- C. 2= Beeldschermtoets
- C. 3= Niet-storen-toets
- C. 4= Sleuteltoets
- C. 5= Microfoon
- C. 6= Spreektoets
- C. 7= Interntoets

- M C. 8= Menu-toets
- + C. 9= OSD + toets
- C.10= OSD - toets
-  C.11= Melodie
- ⊕ C.12= Spraakvolume +
- ⊖ C.13= Spraakvolume -
- C.14= Achterzijde van de behuizing
- C.15= Schroeven van de behuizing
- C.16 = SD-kaartslot

Leveringsomvang VISTUS VD ALU-6310

- 1x buitenstation met één bedrukknop
- 1x binnenstation met 3,5" monitor
- 1x voedingsadapter ST-1000
- 1x montagemateriaal

Leveringsomvang VISTUS VD ALU-6320

- 1x buitenstation met twee bedrukknoppen
- 2x binnenstation met 3,5" monitor
- 1x voedingsadapter ST-1000
- 1x montagemateriaal

Leveringsomvang VISTUS VD ALU-6710

- 1x buitenstation met één bedrukknop
- 1x binnenstation met 7" monitor
- 1x voedingsadapter ST-1000
- 1x montagemateriaal

Leveringsomvang VISTUS VD ALU-6720

- 1x buitenstation met twee bedrukknoppen
- 2x binnenstation met 7" monitor
- 1x voedingsadapter ST-1000
- 1x montagemateriaal

Leveringsomvang VISTUS VD-603

- 1x binnenstation met 3,5" monitor
- 1x montagemateriaal

Leveringsomvang VISTUS VD-607

- 1x binnenstation met 7" monitor
- 1x montagemateriaal

Leveringsomvang VISTUS VD ALU-610

- 1x buitenstation met één bedrukknop
- 1x montagemateriaal

Leveringsomvang VISTUS VD ALU-620

- 1x buitenstation met twee bedrukknoppen
- 1x montagemateriaal

VOORBEREIDING VOOR DE INSTALLATIE

De volgende kabels zijn nodig:

Eengezinswoning: Een 4-aderige kabel van de buitenunit naar de binnenuit en een 2-aderige kabel van de buitenunit naar de deur opener.

Tweegezinswoning: Hier is per bedrukknop een 4-aderige kabel naar iedere wooneenheid nodig. Een 4-aderige kabel voor wooneenheid 1, een 4-aderige kabel voor wooneenheid 2 en een 2-aderige kabel naar de deur opener.

OPMERKINGEN:

1. Een bedradingsschema is meegeleverd.
2. U kunt bij het VISTUS-systeem ook video- met audiocomponenten combineren.

i Per wooneenheid kunnen maximaal vier binnenuits parallel aangesloten worden.

De verbinding kan

1. serieel (van binnenstation naar binnenstation) uitgevoerd worden of
2. stervormig (parallel) vanuit een centraal punt (verdeeldoos).

i Het meegeleverde bedradingsschema is gebaseerd op een stervormige bekabeling omdat deze de voorkeur heeft.

De kabels moeten zo aangelegd zijn, dat ze direct achter de betreffende buiten-/binnenuit door de muur gevoerd worden.

MONTAGE VAN HET BUITENSTATION

De deurintercom is bedoeld voor opbouwmontage.

Vorbereiding

De camera dient op een hoogte van ca. 1,5-1,6 meter (midden van de camera) gemonteerd te worden (afb. A). Vóór de montage van de deurintercom dient u te controleren of de camera een bezoeker voldoende in beeld brengt. Indien nodig past u de montagehoogte en de plaats waar u de deurintercom bevestigt aan de specifieke omstandigheden aan.

1. Verwijder de twee schroeven om de behuizing van het buitenstation te kunnen openen. De behuizing is ook nog voorzien van nokken en groeven, waarmee het bovenste en onderste deel van de behuizing met elkaar verbonden zijn. Daarom is enige kracht nodig om de twee delen van de behuizing te scheiden.

2. Lijn de boorsjabloon voor het buitenstation op de door u gewenste plaats uit (een waterpas is hierbij nuttig) en zet deze vast met plakband.
3. Boor met een 6 mm boor en met behulp van de boorsjabloon de gaten voor de bevestiging van het buitenstation en breng in elk gat een plug aan.
4. Verwijder nu de boorsjabloon.
5. Voer de kabels door het grote gat van het buitenstation en bevestig deze met 4 schroeven.
6. Sluit de kabeladers volgens het bedradingsschema aan.
7. Plaats de frontkap en sluit de kabels voor microfoon en luidspreker aan op het bord volgens de nummering (1 voor microfoon, 2 voor luidspreker, 3 voor camera).
8. Schroef de frontcover weer met de twee schroeven (5) vast. Let er hierbij op, dat u de schroeven recht in het onderste deel van de behuizing schroeft. Anders kan de schroefdraad in het onderste deel van de behuizing beschadigd raken.

Pas de naamplaatjes* aan

De afdekkingen van de naamplaatjes kunnen eenvoudig met een sleufschroevendraaier aan de voorzijde worden losgemaakt, zoals te zien is op de zijaanzichtafbeelding. Plaats een geschikte gelabelde folie of papier en plaats het deksel van het typeplaatje terug. Plaats het deksel van het typeplaatje terug en druk het met lichte kracht in de behuizing tot het vastklikt.

* Afmeting van het naamplaatje:

VISTUS VD 6X10: 71 mm x 50 mm

VISTUS VD 6X20: 71 mm x 25 mm

NAME

MONTAGE VAN HET BINNENSTATION (3,5" en 7")

De hoogte waarop de binnenstations worden gemonteerd, kunt u zelf bepalen.

1. De bovenste en onderste delen van de 3,5" binnenstation-behuizing zijn niet aan elkaar vastgeschroefd maar worden alleen door nokken en groeven bij elkaar gehouden. Om het bovenste en onderste deel van de behuizing te scheiden, drukt u met een kleine platte schroevendraaier tegen de snap sluiting (B.15) aan de onderkant. De 7" binnenstation wordt bovendien met 2 behuizingschroeven bij elkaar gehouden.
2. Gebruik het onderste deel van de behuizing om de boorgaten te markeren. Zorg ervoor dat u het onderste deel recht uitlijnt.



OPMERKING: Het onderste deel van het 3,5"-binnenstation kan ook op een inbouwdoos worden bevestigd. Daartoe bevinden zich bevestigingsgaten rond het kabeldoorvoergat. Als dit onvoldoende bevestiging geeft, boor dan extra gaten om het binnenstation met extra schroeven aan de muur te bevestigen.

3. Boor deze gaten met een 6 mm boor en steek in elk gat een plug.
4. Steek de kabels door het daarvoor bedoelde doorvoergat in het onderste deel van de behuizing en schroef deze vast.
5. Sluit de kabeladers volgens het bedradingsschema aan en plaats het bovenste deel van de behuizing weer op het onderste deel. Zorg ervoor dat de delen goed vastklikken.

AANSLUITING

Zie afbeeldingen voor een gedetailleerde beschrijving, waar de verschillende aansluitingen en klemmen te vinden zijn. Zie voor de aanbevolen bekabeling het betreffende bedradingsschema.

Sluit de aangelegde kabel aan op de klemmen Audio, +15V, GND en Video van het buitenstation. Deze klemmen bevinden zich ook in de binnenstations en moeten 1:1 met elkaar worden verbonden.



Opmerking m.b.t. tot de tweegezinswoning-versies: Voor elke wooneenheid is er een 4-polige aansluitklem. De aansluitklemmen zijn genummerd. Aansluitklem 2 is voor de onderste bedrukknop, aansluitklem 1 voor de bovenste bedrukknop.

Aansluiten van een deuropener

Het buitenstation heeft een potentiaalvrij maakcontact (NO) voor het aansluiten van de deuropener.

1. Via de voedingsspanning van het buitenstation

Daartoe wordt aansluiting 1 van de deuropener aangesloten op klem 10, aansluiting 2 van de deuropener wordt aangesloten op massa/GND (bijv. klem 21). Bovendien is er een brug van +15V (bijv. A1) naar klem 11 nodig.

2. Met een externe spanningsbron (bijv. beltransformator)

Daartoe zijn aparte leidingen nodig van de externe spanningsbron naar de deuropener en naar het buitenstation. Aansluiting 1 van de deuropener wordt direct met aansluiting 1 van de externe spanningsbron verbonden. Aansluiting 2 van de deuropener wordt aangesloten op klem 10, aansluiting 2 van de externe spanningsbron wordt op klem 11 aangesloten.

Opmerking: Om een deuropening door manipulatie van het buitenstation te voorkomen, adviseren wij de installatie van de apart verkrijgbare

veiligheids-deuropener module SDO-10. De SDO-10 is ook geschikt voor motor sluitsystemen en biedt verschillende verstelbare deur openingstijden en een auto-deur-open functie. Een aparte SDO-10 is vereist per gezin.

Aansluiting voedingsspanning

De voedingsspanning kan naar keuze op het binnen- of buitenstation aangesloten worden. De voeding wordt met pluspool op klem 1 en met minpool op klem 2 aangesloten.

Het is ook mogelijk de voedingsspanning direct op de signalleiding aan te sluiten, bijv. wanneer alle signalleidingen vanuit de zekeringkast naar de buiten- en binneneenheden aangelegd zijn. De voedingsadapter moet dan op massa (GND) en +15V worden aangesloten. Eén voedingsadapter kan maximaal 4 units van spanning voorzien. Vanaf 5 units is een extra voeding nodig.

Aansluiting externe camera

Op de schroefaansluitingen (afb. A „ext Cam“) kan een externe camera worden aangesloten, bijvoorbeeld om ook een door de hoofdcamera niet-zichtbaar gebied te kunnen bewaken. Alle camera's die op een voedingsspanning van 12 volt DC werken en een FBAS-videosignaal afgeven kunnen worden aangesloten.

De kabelader met het videosignaal wordt op klem (22) en de afscherming (massa) op klem (21) aangesloten, de voedingsspanning voor de camera wordt betrokken van de klemmen „20“ (+ aansluiting) en „GND“ (- aansluiting).

De externe camera heeft automatisch ID-4 (zie hoofdstuk ID-code). Bij een geactiveerde externe camera is geen overdracht van geluid mogelijk.

Aansluiting van een etagedrukknop

Elke aanwezige verdiepingknop (normaal sluitcontact) wordt aangesloten op de klemmen 40 en 41 „externe drukkноп“ op de binneneenheid. De aansluitkabel naar de verdiepingknop mag maximaal 5 meter lang zijn.

Als alternatief kan de knop ook parallel worden aangesloten op de lijnen „audio“ en „GND“.

Let er bij de 2-familie versie op dat de juiste audioliijn wordt gebruikt (Audio1 en GND voor fam. 1, Audio2 en GND voor fam. 2).



Opmerking: Als er een etagedrukknop aangesloten is, dan wordt een niet te veranderen beltoon weergegeven, wanneer er op deze knop gedrukt wordt. Deze beltoon is vast ingesteld en behoort voor een beter onderscheid niet tot de „normale“ belmelodieën.

Aansluiting van de draadloze uitbreidingsmodule VTX-BELL

Met de VTX-BELL kan het belsignaal draadloos aan ontvangers van de

BELL-serie worden doorgegeven. De draadloze module wordt aangesloten op de 4-pins connector in het binnenstation (afb. B+C). Nadere informatie vindt u in de gebruiksaanwijzing van de VTX-BELL.

INSTEMOGELIJKHEDEN BUITENSTATION

Het buitenstation heeft de volgende mogelijkheden om het systeem aan te passen aan uw persoonlijke situatie:

Volume van het buitenstation

Met de potentiometer (afb. A, 'Volume / Lautstärke') wordt het gespreksvolume van het buitenstation ingesteld. Voor de volle geluidsterkte draait u de potentiometer voorzichtig met de wijsers van de klok mee tot de aanslag en dan een klein beetje terug. Door de potentiometer tegen de wijsers van de klok in te draaien wordt de geluidsterkte verminderd.

ID-code

Als er meerdere buitenstations parallel geschakeld worden (bijv. één aan de poort en één bij de ingang van het huis), dan kan de ID-code met de DIP-schakelaar (afb. A, 'ID-CODE') worden ingesteld. Zo kunnen de verschillende buitenunits na elkaar door een binneneeniteit geactiveerd worden om het beeld van de camera's van de betreffende buitenunits te kunnen controleren. Het omschakelen op het binnenstation gebeurt met de 'Monitor'-toets.

ID-1 = schakelaar 1 ,on' en schakelaar 2 ,on'
 ID-2 = schakelaar 1 ,on' en schakelaar 2 ,off'
 ID-3 = schakelaar 1 ,off' en schakelaar 2 ,on'

Opmerking: ID-4 is niet beschikbaar voor een buitenstation. Deze is voor de externe camera gereserveerd. Als er meerdere buitenstations parallel geschakeld worden, dan kan slechts één buitenstation met de externe camera worden verbonden.

Openingstijd van de deur opener

Met de DIP-schakelaar (afb. A, 'Door opener time') wordt ingesteld, hoelang de deur opener geactiveerd moet worden. De instelmogelijkheden zijn 1 seconde of 5 seconden. Af fabriek is 5 seconden ingesteld; deze instelling is geschikt voor de meest gangbare deur openers.

Schakelaar ,off' geeft openingstijd van 1 seconde.
 Schakelaar ,on' geeft openingstijd van 5 seconden.

INSTEMOGELIJKHEDEN BINNENSTATION

Het binnenstation heeft de volgende mogelijkheden om het systeem aan te passen aan uw persoonlijke situatie:

Belmelodie deactiveren (bijv. tijdens de nacht)

De belmelodie kan uitgeschakeld worden, om bijvoorbeeld ,s nachts niet gestoord te worden. Druk daartoe eenmaal kort op de niet-storen-toets van de binneneeniteit. De LED onder de niet-storen-toets licht rood op om u eraan te herinneren dat de melodie gedeactiveerd is. Om de melodie weer te activeren drukt u nogmaals kort op de niet-storen-toets; de LED dooft en de melodie is weer geactiveerd.

Het optische signaal (lichtkaders van de spreek- en deur openertoets) blijft altijd geactiveerd (ook bij een uitgeschakelde belmelodie); zodra er gebeld wordt gaan de lichtkaders knipperen. Bovendien knippert de rode LED wanneer er in de niet-storen-modus aan de deur gebeld is.

OPMERKING: Als de VTX-BELL-module gebruikt wordt, dan wordt deze in de niet-storen-modus ook gedeactiveerd, d.w.z. de aangesloten ontvangers geven eveneens geen signaal af.

BELANGRIJK: Bij de volgende instelmogelijkheden moet de monitor van het binnenstation geactiveerd zijn (bijv. door op de beeldschermtoets te drukken). Anders kunnen het gespreksvolume, de helderheid, het contrast, de kleurverzadiging en melodie niet ingesteld worden.

OSD-instellingen (VD 607)

De volgende instellingen worden via het On-Screen Display (OSD) uitgevoerd. Om het OSD-menu te openen, drukt u kortstondig op de menu-toets (C.8) van de binneneeniteit. Telkens wanneer u kort op de menu-toets drukt, gaat deze naar het volgende menu-punt. De plus en min toetsen (respectievelijk C.9 en C.10) kunnen worden gebruikt om de betreffende waarde in te stellen. De waarden worden automatisch opgeslagen. Het OSD schakelt automatisch uit 6 seconden na de laatste toetsaanslag.

OPMERKING: Het gespreksvolume kan ook direct worden gewijzigd met de toetsen C.12 en C.13 tijdens het gesprek.

Helderheid  50

Kleursaturatie  50

Contrast  50





Spraakvolume  50

Beltoon  ← →

Belvolume  50

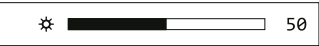
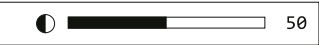
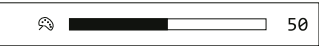
OSD-instellingen (VD 603)

De volgende instellingen worden via het On-Screen Display (OSD) uitgevoerd. Om het OSD-menu te openen, drukt u kortstondig op de menu-toets (B.9) van de binneneenheid. Elke volgende korte druk op de menu-toets springt naar het volgende menupunt. De plus- en mintoets (respectievelijk B.8 en B.10) kunnen worden gebruikt om de betreffende waarde aan te passen. De waarden worden automatisch opgeslagen. Het OSD schakelt automatisch uit 6 seconden na de laatste toetsaanslag.

Helderheid	 50
Contrast	 50
Kleursaturatie	 50
Spraakvolume	 50
Beltoon	
Belvolume	 50
Melodie VTX-Bell <small>(alleen voor VTX-Bell met 4-polige connector)</small>	

Eigen melodie op geheugenkaart (max. 32 GB)

Dit intercomsysteem biedt de mogelijkheid om uw eigen ringtones te selecteren, die zijn opgeslagen in MP3- of WAV-formaat op een microSD-kaart. De geheugenkaart moet worden geformatteerd met FAT32. U slaat uw ringtones direct op de SD-kaart op (zonder gebruik van folders), er kunnen maximaal 16 verschillende ringtones op de SD-kaart worden opgeslagen. Steek de voorbereide SD-kaart in de SD-kaartsleuf (B.16) op het bord. De ringtones op de geheugenkaart vervangen de interne ringtones. Wanneer de geheugenkaart wordt verwijderd, zijn de interne melodieën weer beschikbaar.

INBEDRIJFNAME



Nadat alle componenten zijn gemonteerd en aangesloten, schakelt u de stroom in. Afhankelijk van de wijze van monteren steekt u de netvoeding in een geschikt stopcontact of schakelt u de automatische zekering in, waarop de hoedrail-netvoeding is aangesloten. Om de installatie te

initialiseren, moet u één keer op de buiteneenheid aanbellen (wanneer er meerdere buitenstations zijn moet op ieder buitenstation één keer worden aangebeld).



AANWIJZING: Schakel altijd, voordat u werkzaamheden aan de installatie verricht, de stroom weer uit!

BEDIENING (als deurintercom)

1. Druk op de beldrukknop.
2. Op het/de desbetreffende binnenstation/s klinkt de ingestelde beltoon en het beeldscherm toont het beeld van het buitenstation.
3. Neem het gesprek aan op de binneneenheid door kort op de spreektoets () te drukken.
4. Als er een extra camera op het buitenstation aangesloten is, dan kunt u door kort op de toets „MONITOR“ te drukken naar deze camera overschakelen. Als u daarna nog een keer op de -toets drukt, dan schakelt u weer naar de interne camera terug.
5. Als er een deuropener aangesloten is, kunt u door kort op de deuropener-toets () te drukken de deuropener activeren. Ter bevestiging lichten de beldrukknoppen groen op gedurende de tijd dat de deuropener geactiveerd wordt.
6. Door kort op de spreektoets () te drukken wordt de installatie weer in de stand-by modus geschakeld.



Opmerking: Als er een etagedrukknop aangesloten is, dan wordt een niet te veranderen beltoon weergegeven, wanneer er op deze knop gedrukt wordt. Deze beltoon is vast ingesteld en behoort voor een beter onderscheid niet tot de „normale“ belmelodieën.



BEDIENING (als interne huisintercom)

Alle binneneenheden die zijn aangesloten op dezelfde beldrukknop kunnen ook worden gebruikt als een interne intercom.

1. Druk op het binnenstation, van waaruit u een ander binnenstation wilt bereiken, op de intertoets  (B/C.7). Op alle aangesloten binnenstations is nu een oproepsignaal te horen, er wordt geen beeld weergegeven.
2. Om het gesprek op een van de andere aangesloten binnenstations aan te nemen, moet op dat station kort op de spreektoets (B/C.6) worden gedrukt.
3. Om het gesprek te beëindigen, moet op een van de twee binnenstations kort op de spreektoets gedrukt worden.



Opmerking: Het is niet mogelijk om verschillende beltonen voor de interne of externe oproepen in te stellen.

Technische gegevens:

Buitenstation

Voedingsspanning:	15V DC
Stroomverbruik stand-by:	<0,5 W
Resolutie van de camera:	380 tv-lijnen
Kijkhoek camera:	horizontaal 125°; verticaal 90°
Aansluiting voor deuropener:	Relaiscontact; max. belastbaarheid 15V/1A
Belknopverlichting:	automatisch (sensorgestuurd)
Spatwaterdicht volgens	IP44

Binnenstation (3,5")

Voedingsspanning:	15V DC
Stroomverbruik stand-by:	<0,5 W
Resolutie van de monitor:	320 x 240 pixels

Binnenstation (7")

Voedingsspanning:	15V DC
Stroomverbruik stand-by:	<0,5 W
Resolutie van de monitor:	480 x 270 pixels

Max. kabellengte: 100 meter

AANWIJZING

Onder invloed van sterke statische, elektrische of hoogfrequente velden (ontladingen, mobiele telefoons, radiozendinstallaties, GSM's, microgolven) kan de werking van de toestellen (het toestel) nadelig worden beïnvloed.

Reiniging en verzorging

Toestellen aangesloten op de elektriciteit, vóór het reinigen van het stroomnet loskoppelen (stekker uit het stopcontact trekken). Het oppervlak van de behuizing kan worden gereinigd met een zachte doek bevochtigd in zeepsop. U mag geen schuurmiddelen of chemische producten gebruiken. Afzetting van stof op verluchtungspleuven, enkel met een borsteltje wegvegen en eventueel met een stofzuiger wegzuigen. De zuigpijp niet rechtstreeks tegen het toestel houden.

VEILIGHEIDSRICHTLIJNEN

Bij beschadiging van behuizingen, stekkers, voedingskabels of aan de isolatie, dient het toestel onmiddellijk buiten gebruik te worden gesteld en de voedingsleidingen afgesloten te worden. **STROOMSCHOK – LEVENSGEVAAR.** (Stroomstekker uit het stopcontact trekken!) Schade onmiddellijk door een vakman laten herstellen!

 **Haal het product niet uit elkaar! Er bestaat gevaar op een levensgevaarlijke elektrische schok!**

 **U mag zelf niet trachten de reparatie uit te voeren!**

Om veiligheids- en vergunningsredenen (CE) is het niet toegestaan om op eigen houtje het product om te bouwen en/of te veranderen.

De montage van het product komt overeen met beschermingsklasse 1. Als spanningsbron mag uitsluitend een reglementaire netcontactdoos (230V~/50Hz) van het openbare voedingsnet gebruikt worden. Toestellen die via de netspanning worden gevoed, horen niet in kinderhanden thuis. Wees daarom in aanwezigheid van kinderen extra voorzichtig.

Laat het verpakkingsmateriaal niet achteloos rondslingeren, plastic folie/ zakken, polystyreendelen enz. kunnen in kinderhanden gevaarlijk speelgoed worden.

De binneneenheid is alleen geschikt voor droge binnenruimtes (geen badkamers of andere vochtige ruimtes). Vermijd dat de apparaten vochtig of nat worden. Er is gevaar op een levensgevaarlijke elektrische schok!

In bedrijfsgebouwen moeten de veiligheidsvoorschriften van het verband van bedrijfsvakverenigingen voor elektrische installaties en bedrijfsmiddelen worden gerespecteerd. Wend u tot een vakman als u twijfelt over de werkwijze, de veiligheid of de aansluiting van het toestel.

 **Ga voorzichtig om met het product** - door stoten, slagen of een val van al geringe hoogte wordt het beschadigd.

2 JAAR BEPERKTE GARANTIE

Voor de duur van 2 jaar wordt de garantie gegeven, dat dit product vrij is van defecten in het materiaal en in de uitvoering. Dat is alleen van toepassing als het toestel op normale wijze gebruikt wordt en regelmatig wordt onderhouden. De verplichtingen van deze garantie zijn beperkt tot de reparatie of de nieuwe montage van een of ander onderdeel van het toestel en gelden uitsluitend onder de voorwaarde dat er geen onbevoegde wijzigingen of pogingen tot reparatie werden uitgevoerd. Uw wettelijke rechten als klant worden op geen enkele wijze door deze garantie beïnvloed.

Bij schade die veroorzaakt wordt doordat deze gebruiksaanwijzing niet werd opgevolgd, vervalt alle aanspraak op garantie. Voor vervolgschade zijn wij niet aansprakelijk! Bij materiële of lichamelijke schade die veroorzaakt werd door oncorrect gebruik of doordat de veiligheidsrichtlijnen niet werden opgevolgd, zijn wij niet aansprakelijk. In deze gevallen vervalt elke aanspraak op garantie!

Aansprakelijkheidsbeperking

De fabrikant is niet aansprakelijk voor het verlies of de beschadiging van om het even welke soort, met inbegrip van bijkomende of vervolgschade, die direct of indirect het resultaat zijn van een fout in het product.

Deze gebruiksaanwijzing is een publicatie van
m-e GmbH modern-electronics,
An den Kolonaten 37, 26160 Bad Zwischenahn/Duitsland

Deze gebruiksaanwijzing voldoet aan de technische eisen bij het ter perse gaan. Wijzigingen in techniek en uitrusting voorbehouden.

Verdrahtungsplan 1-family house

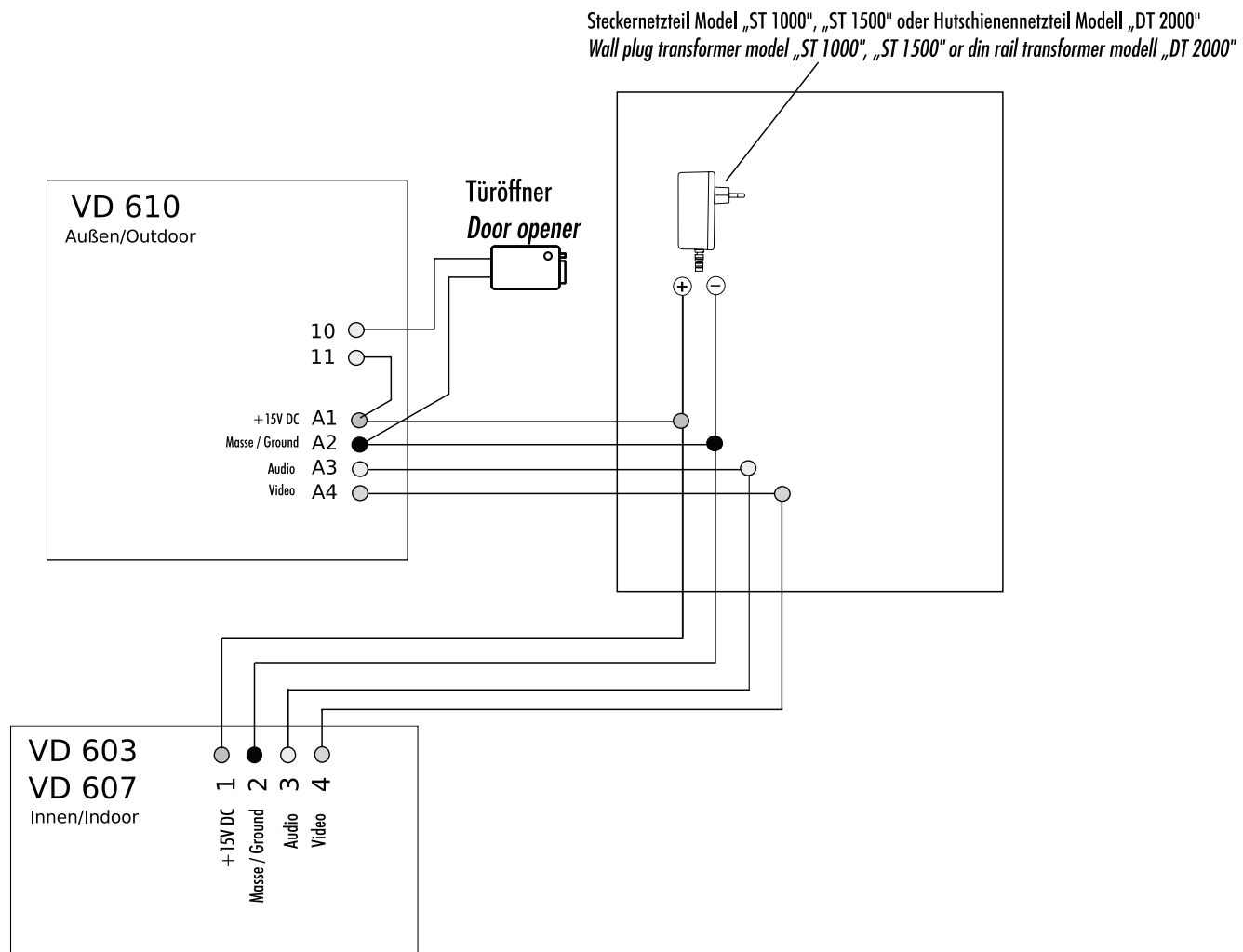

Verdrahtungsplan 2-family house

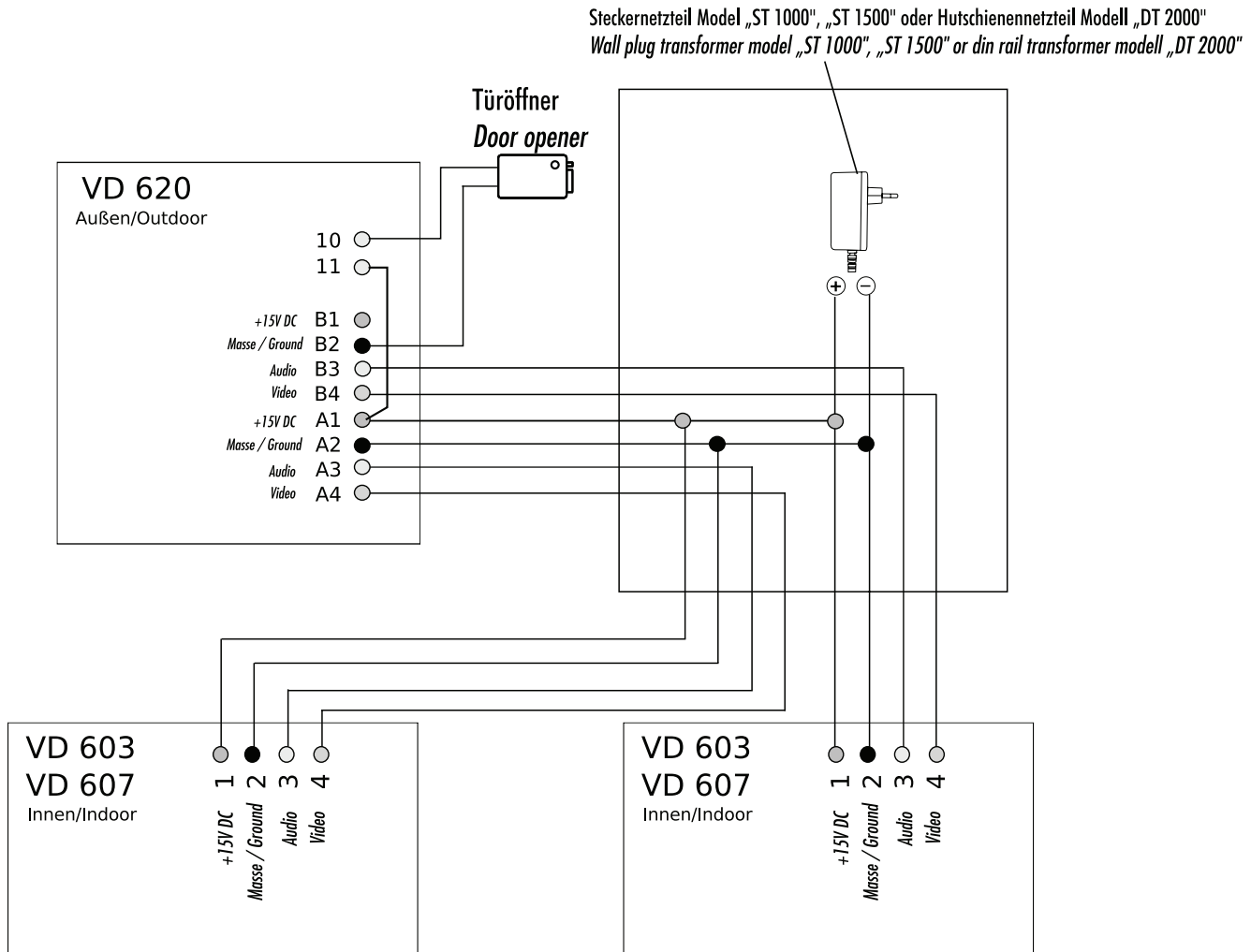



WWW.M-E.DE

Hiermit erklärt die m-e GmbH modern-electronics, dass dieses Gerät den folgenden Richtlinien entspricht:

RoHS 2011/65/EU

LVD 2014/35/EU

EMC 2014/30/EU

Die KONFORMITÄTSERKLÄRUNG kann unter folgender Adresse abgerufen werden:

<http://www.m-e.de/download/ce/vistus-vd-600ce.pdf>

